

e-PriceList



ดาวน์โหลดดูรับ
e-PriceList ได้ที่นี่

2023 Retailer Price List

อุปกรณ์สำหรับที่พักอาศัย และอาคารทั่วไป



se.com/th

Life Is On

Schneider
Electric

มาใช้แอปฯ ร้านไฟชไนเดอร์

mySchneider Retailer กันเถอะ

สะสมคะแนน แลกของรางวัล และ ดูยอดซื้อสะสม ของร้านคุณทันที!



ดาวน์โหลด แอปฯ ร้านไฟชไนเดอร์



Available on the Google Play



Download on the App Store

แอปพลิเคชัน คู่ใจร้านไฟ ยุค 4.0



ติดต่อสอบถาม: 063-824-8040 หรือแอด Line OA ชื่อ @seshop

se.com/th

รายละเอียด และการใช้งานต่างๆ* แอปฯ ร้านไฟชไนเดอร์

ใช้คะแนนสะสม แลกของรางวัลต่างๆ มากมาย

ขูดรับคะแนนฟรีทุกวัน สูงสุดวันละ 30 คะแนน

โปรโมชั่นเด็ดๆ ทุกเดือน

ดูข้อมูลผลิตภัณฑ์

ส่ง Invoice รับ 50 คะแนน

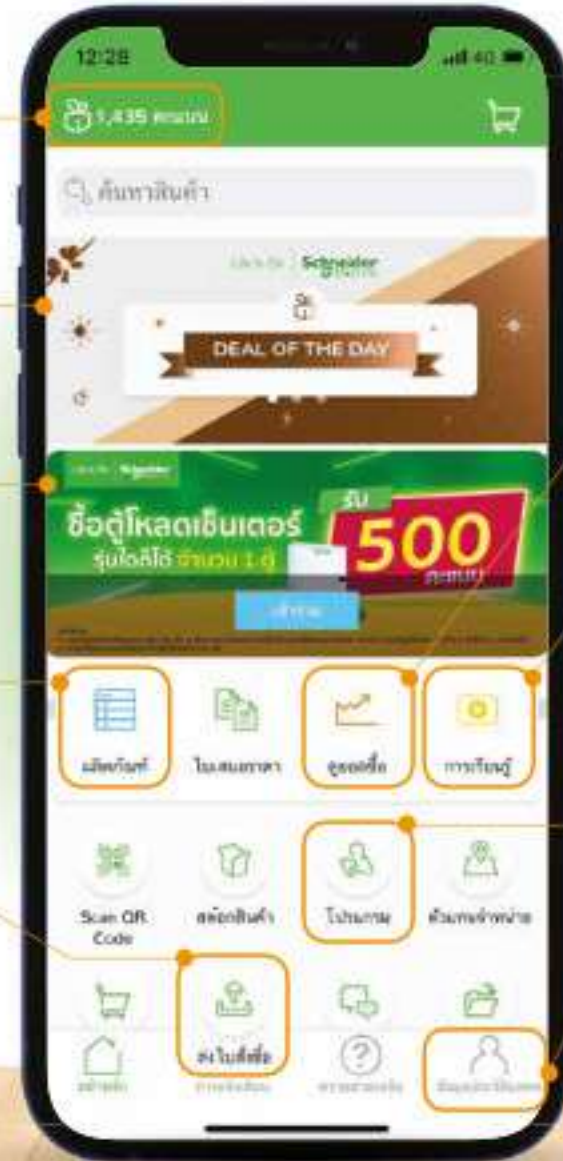

ดูยอดซื้อได้จริง อัปเดตให้ทุกเดือน

วิดีโอ การเรียนรู้มากมาย

ร่วมโปรแกรมกรีนคลับ และอัปเดตกรีนคลับพอยท์ ได้ทุกเดือน

กรอกประวัติบุคคล ให้ครบถ้วนครั้งแรก เพื่อรับ 300 คะแนน

* รายละเอียด และผลประโยชน์จากการใช้งาน บริษัทฯสามารถปรับเปลี่ยนได้โดยไม่ต้องแจ้งให้ทราบล่วงหน้า

CONTENT

Section
A

Switches and Sockets



A02 AvatarOn A



A05 Concept



A11 S-Flexi



A14 Zencelo

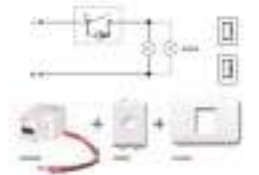

A18 Installation Guide

Section
B

Power Plugs and Industrial Sockets



B03 Wander Sockets IP44 (FAST)



B03 Wander Sockets IP44 (SCREW)



B04 Surface Sockets IP 44 (SCREW)



B04 Straight Sockets IP44 (SCREW)



B04 Sloping Sockets IP 44 (SCREW)



B05 Wander Sockets IP67 FAST



B05 Wall Mount Plug IP67 (SCREW)



B05 Surface Sockets Wall Mounted with Box IP67 (SCREW)



B06 Wander Sockets IP67 (SCREW)



B06 Surface Sockets IP67 (SCREW)



B07 Straight Sockets IP67 (SCREW)



B07 Sloping Sockets IP67 (SCREW)



B08 Interlocked-Switch Socket Wall Mounted IP65 (SCREW)



B08 Combination Sockets Wall Mounted with DIN IP66 (SCREW)



B09 Rotary Isolator Switches IP66



B09 Mounting Enclosures

Section
C

Consumer Unit, Load Center, Circuit Breaker and Safety Switch



C03 Square D Classic Plus



C04 Square D EL



C05 Square D Miniature Circuit Breaker



C08 Square D Classic Load Center



C10 Extension Box



C13 EasyPact EZC™



C18 Square D Safety Switch

Section
D

EV Charger



D02 EVlink™ Home



D03 Acti9 RCCB IID EV

Section
E

Installation Guide



E02 Installation Guide

Section
F

Index

Catalog Number	Price List	Page #01
13421	4,180,-	003
13403	5,330,-	003
13441	4,180,-	003
13445	5,550,-	003

F01 Index

Overview

ผลิตภัณฑ์ ซีเนเตอร์ อิเล็กทริก ปลอดภัยสูงสุด ด้วยการผลิตตามมาตรฐานสากล



Switches

- สวิตช์ของซีเนเตอร์ผลิตตามมาตรฐาน IEC 60669-1: 2007 ผ่านการทดสอบและได้รับมาตรฐานผลิตภัณฑ์อุตสาหกรรม มอก. 824-2551 สวิตช์ไฟฟ้าใช้ในที่อยู่อาศัยและสิ่งติดตั้งทางไฟฟ้าชนิดกันที่ กัดสายกัน
- ผ่านการทดสอบการนำไฟฟ้า การทดสอบวัสดุ ความร้อนและการลามไฟ การทดสอบความแข็งแรง และการทดสอบอื่นๆ ทำให้มั่นใจได้ถึงความปลอดภัยได้
- ผลิตจากพลาสติกชนิดโพลีคาร์บอเนตคุณภาพสูง



Sockets

- เข้ารับของซีเนเตอร์ ผลิตตามมาตรฐาน IEC 60906-1, IEC 60364, IEC 60884-1 (ขึ้นอยู่กับรุ่น)
- ผ่านการทดสอบและได้มาตรฐานผลิตภัณฑ์อุตสาหกรรม มอก.166-2549, มอก.824-2551, มอก.1955-2551
- USB ผ่านการทดสอบมาตรฐาน IEC 60950-1 และมีระบบป้องกันอุปกรณ์เสียหาย
- ผ่านการตรวจสอบการเชื่อมต่อทางไฟฟ้า การทดสอบความทนทาน การทนความร้อนและอื่นๆ
- ผู้ใช้งานสามารถมั่นใจได้ความปลอดภัยเพราะมีการป้องกันตัวรับขณะไม่มีการเสียบปลั๊ก
- ผลิตจากพลาสติกชนิดโพลีคาร์บอเนตคุณภาพสูง



Square D Consumer Unit

- ตู้คอนซูมเมอร์ยูนิต สแควร์ ดี ขนาดวงจร 4 - 18 ช่อง ได้รับมาตรฐาน IP4X รองรับทุกการใช้งานแบบปลั๊กออน (Plug-On)
- ได้รับมาตรฐาน IEC 61439 และ มอก. 1436-2540 ตามมาตรฐานการติดตั้งทางไฟฟ้าสำหรับประเทศไทย
- ปลอดภัยมากยิ่งขึ้นด้วยฟังก์ชันพิเศษ Finger Proof Busbar IP2X ป้องกันการถูกไฟดูด เมื่อมีการสัมผัสโดยตรงกับบัสบาร์



Square D Load Center

- ตู้โหลดเซ็นเตอร์ มีวงจรย่อยตั้งแต่ 12 - 48 ช่อง ได้รับมาตรฐาน IP4X และใช้ระบบทรานเซอร์ใช้ถึงขนาด 100 และ 250 แอมป์ รองรับทุกการใช้งานแบบปลั๊กออน (Plug-On)
- ได้รับมาตรฐาน IEC 61439 และ มอก. 1436-2540 ตามมาตรฐานการติดตั้งทางไฟฟ้าสำหรับประเทศไทย
- ปลอดภัยมากยิ่งขึ้นด้วยฟังก์ชันพิเศษ Finger Proof Busbar IP2X ป้องกันการช็อต เมื่อมีการสัมผัสโดยตรงกับ Busbar
- ตู้โหลดเซ็นเตอร์ที่ใช้พลาสติก ให้ความทนทาน สนิบทนกับบ้านและการสั่นไหว ใช้ร่วมกับระบบทรานเซอร์ EasyPact EZC



Miniature Circuit Breaker (MCB)

- เซอร์คิตเบรกเกอร์ QOvs แบบปลั๊กออน (Plug-On) สำหรับป้องกันการลัดไฟฟ้าเกินพิกัดและไฟฟ้ายลวกรง
- ได้รับมาตรฐานการติดตั้งทางไฟฟ้าสำหรับพื้นที่อยู่อาศัย (IEC 60898) ใช้เป็นวงจรย่อยของตู้คอนซูมเมอร์ยูนิต และตู้โหลดเซ็นเตอร์
- QOvs มีแบบ 1, 2 และ 3 Pole ขนาด 10 - 63 แอมป์ (IEC 60898) และ QOH-X & QO-MBX 70 - 100 แอมป์ (IEC 60947-2)
- ระบบปลั๊กออน (Plug-On) ติดตั้งง่าย ประหยัด เวลา ให้ความปลอดภัยสูงกว่า
- พร้อมแถบแสดงสถานะวงจร VISI-SAFE สีแดงอันชัด มองเห็นได้จากระยะไกลเมื่อเกิดความผิดปกติเกิดขึ้น



Weather Proof Enclosures

- ผ่านการทดสอบตามมาตรฐาน BS 5773: 2010
- ได้รับมาตรฐาน IP55 มั่นใจในความปลอดภัยในการป้องกันน้ำและฝุ่นเป็นอย่างดี ได้ทุกทิศทาง เนื่องจากสามารถทนน้ำที่แรงดันน้ำ



Dimmer Switches

- ผลิตตามมาตรฐาน IEC 60669-2
- ผ่านการทดสอบและได้มาตรฐานผลิตภัณฑ์อุตสาหกรรม มอก.1955-2551
- ผ่านการทดสอบความเข้ากันได้ทางแม่เหล็กไฟฟ้า (EMC) การทดสอบการทำงานผิดปกติของวงจรควบคุม และการทดสอบการลุกไหม้
- สามารถใช้งานได้กับทั้งหลอดไส้หลอดฮาโลเจน (ขึ้นอยู่กับรุ่นที่ใช้งาน)
- ผลิตจากพลาสติกชนิดโพลีคาร์บอเนตคุณภาพสูง



Residual Current Device (RCD)

- อุปกรณ์ป้องกันไฟฟ้าดูดหรือไฟรั่วแบบปลั๊กออนแบบเป็นแบบทรานเซอร์ในตัว (QOvs- RCBO 2 Pole) และป้องกันเฉพาะจุดด้วยวงจร ภายใน 0.04 วินาทีรวดเร็ว ปลอดภัยสูงสุด
- ผ่านการทดสอบมาตรฐาน IEC 61009 และ มอก. 909-2548 สำหรับผู้พักอาศัยตาม บ้านเรือนทั่วไป ไม่ต้องปรับขนาดพาส ถูกต้อง ตามมาตรฐานการติดตั้งสำหรับประเทศไทย ใช้กับระบบไฟเฟสเดียว
- แบบ 1 Pole 10 - 50 แอมป์ และแบบ 2 Pole 16 - 63 แอมป์ ใช้สำหรับเป็นแบบทรานเซอร์
- ป้องกันไฟฟ้าลัดวงจร (ไฟช็อต) ไฟฟ้าเกิน ไฟฟ้าดูด หรือไฟฟ้าว
- มีปุ่มทดสอบการทำงานในตัว (Test Trip)



Surge Protection Device (SPD)

- อุปกรณ์ป้องกันแรงดันไฟฟ้า และไฟกระชาก ตัวกะแบบปลั๊กออน (Plug-On)
- สำหรับติดตั้งในบ้านพักอาศัยโดยเฉพาะ
- ผลิตจากอเมริกา เหมาะสำหรับการปกป้องอาคารในประเทศไทยโดยเฉพาะ
- ปลอดภัย เชื่อถือได้โดยมาตรฐาน IEC 61643-1 ทนทานยาวนาน
- มีไฟสัญญาณ LED เข้มในดวง เมื่อถึงกำหนดหมดอายุการใช้งาน
- สามารถติดตั้งได้ทั้งในตู้โหลดเซ็นเตอร์ และตู้คอนซูมเมอร์ ยูนิต



EasyPact EZC Molded Case Circuit Breaker & EasyBox

- แบบ Thermal Magnetic ตามมาตรฐาน IEC 60947-2 หรือ NEMA AB1
- ขนาด 15 - 100 แอมป์ แบบ 1, 2 และ 3 Pole มีขนาด Breaking Capacity ให้เลือกใช้ตั้งแต่ 7.5, 10, 15, 25 และ 30 kA ที่ 415 VAC - 240 VAC
- **ใหม่!** ขนาด 250 และ 400 แอมป์ แบบ 2 และ 3 Pole ที่ 415 VAC มีขนาด Breaking Capacity ให้เลือกใช้ตั้งแต่ 18, 25, 36 และ 50 kA
- EasyBox หรือกล่องใส่ เซอร์คิตเบรกเกอร์ EasyPact EZC เหมาะสำหรับการติดตั้งใช้งานในอาคาร สามารถใช้งานร่วมกับ EasyPact EZC เซอร์คิตเบรกเกอร์ขนาด 100 แอมป์ ได้ทั้งแบบ 1, 2 และ 3 Pole



Section A

Switches
and
Sockets

AvatarOn A

Switches



Description รายละเอียดสินค้า	มอก.	Catalog Number รหัสสินค้า	Unit Price (THB) ราคา/หน่วย (บาท)	Catalog Number รหัสสินค้า	Unit Price (THB) ราคา/หน่วย (บาท)	Catalog Number รหัสสินค้า	Unit Price (THB) ราคา/หน่วย (บาท)	Lot Size (ขนาด)	
								เล็ก	ใหญ่
<input type="checkbox"/> สีขาว <input checked="" type="checkbox"/> สีเทา <input checked="" type="checkbox"/> สีดำ									
สวิตช์ทางเดียวพร้อมพราวหน้า									
ขนาด 1 ช่อง	●	M3T31_1F_WE	34.-	M3T31_1F_GY	42.-	M3T31_1F_BK	42.-	20	240
ขนาด 1.5 ช่อง	●	M3T31_M1F_WE	51.-	M3T31_M1F_GY	62.-	M3T31_M1F_BK	62.-	14	168
ขนาด 3 ช่อง	●	M3T31_E1F_WE	58.-	M3T31_E1F_GY	72.-	M3T31_E1F_BK	72.-	20	120
สวิตช์สองทางพร้อมพราวหน้า									
ขนาด 1 ช่อง	●	M3T31_2_WE	54.-	M3T31_2_GY	65.-	M3T31_2_BK	65.-	20	240
ขนาด 1.5 ช่อง	●	M3T31_M2_WE	82.-	M3T31_M2_GY	95.-	M3T31_M2_BK	95.-	14	168
ขนาด 3 ช่อง	●	M3T31_E2_WE	89.-	M3T31_E2_GY	105.-	M3T31_E2_BK	105.-	20	120
สวิตช์กลางทางพร้อมพราวหน้า (สวิตช์สามทาง)									
ขนาด 1 ช่อง	●	M3T31_IM_WE	318.-	M3T31_IM_GY	375.-	M3T31_IM_BK	375.-	20	240
ขนาด 1.5 ช่อง									
ขนาด 3 ช่อง									
สวิตช์สองขั้ว 20A									
ขนาด 1 ช่อง	●	M3T31_D20N_WE	212.-	M3T31_D20N_GY	278.-	M3T31_D20N_BK	278.-	20	240
สวิตช์กรงตั้ง									
ขนาด 3 ช่อง	●	M3T31_BP_WE	125.-	M3T31_BP_GY	148.-	M3T31_BP_BK	148.-	20	120
สวิตช์จุดดินพร้อมทุกขั้ว									
	●	M3TKPB_WE	318.-	M3TKPB_GY	449.-	M3TKPB_BK	449.-	12	72

Socket and USB Chargers

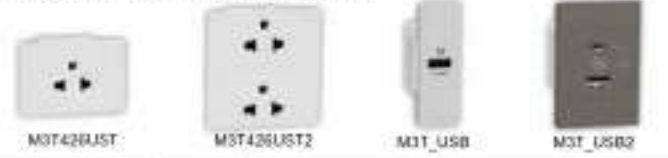

Description รายละเอียดสินค้า	มอก.	Catalog Number รหัสสินค้า	Unit Price (THB) ราคา/หน่วย (บาท)	Catalog Number รหัสสินค้า	Unit Price (THB) ราคา/หน่วย (บาท)	Catalog Number รหัสสินค้า	Unit Price (THB) ราคา/หน่วย (บาท)	Lot Size (ขนาด)	
								เล็ก	ใหญ่
<input type="checkbox"/> สีขาว <input checked="" type="checkbox"/> สีเทา <input checked="" type="checkbox"/> สีดำ									
ตัวรับเดี่ยว 3 ขั้ว พร้อมหม้อนิรภัย									
ขนาด 2 ช่อง	●	M3T426UST_WE	89.-	M3T426UST_GY	107.-	M3T426UST_BK	107.-	10	120
ตัวรับคู่ 3 ขั้ว พร้อมหม้อนิรภัย									
ขนาด 1 ช่อง	●	M3T426UST2_WE	135.-	M3T426UST2_GY	170.-	M3T426UST2_BK	170.-	15	120
ตัวรับ USB Type-A									
ขนาด 1 ช่อง		M3T_USB_WE	360.-	M3T_USB_GY	425.-	M3T_USB_BK	425.-	20	240
ตัวรับ USB Type C+A									
ขนาด 2 ช่อง		M3T_USB2_WE	880.-	M3T_USB2_GY	1,060.-	M3T_USB2_BK	1,060.-	10	120

หมายเหตุ: ● - มอก. 824-2551 ● - มอก. 166-2549

Communication Outlets



Description รายละเอียดสินค้า	มอก.	Catalog Number รหัสสินค้า	Unit Price (THB) ราคา/หน่วย (บาท)	Catalog Number รหัสสินค้า	Unit Price (THB) ราคา/หน่วย (บาท)	Catalog Number รหัสสินค้า	Unit Price (THB) ราคา/หน่วย (บาท)	Lot Size (ขนาด)	
								เล็ก	ใหญ่
<input type="checkbox"/> สีขาว <input checked="" type="checkbox"/> สีเทา <input checked="" type="checkbox"/> สีดำ									
ตัวรับโทรศัพท์ 75 โวลท์									
ขนาด 1 ช่อง		M3T1TV75M_WE	138.-	M3T1TV75M_GY	191.-	M3T1TV75M_BK	191.-	20	240
ตัวรับโทรศัพท์ F-Type									
ขนาด 1 ช่อง		M3T1TVFM_WE	218.-	M3T1TVFM_GY	320.-	M3T1TVFM_BK	320.-	20	240
ตัวรับคอมพิวเตอร์ CAT 5E พร้อมหม้อนิรภัย									
ขนาด 1 ช่อง		M3T1RJ5M_WE	218.-	M3T1RJ5M_GY	300.-	M3T1RJ5M_BK	300.-	20	240
ตัวรับคอมพิวเตอร์ CAT 6 พร้อมหม้อนิรภัย									
ขนาด 1 ช่อง		M3T1RJ6M_WE	244.-	M3T1RJ6M_GY	348.-	M3T1RJ6M_BK	348.-	20	240
ตัวรับโทรศัพท์ 6 ขั้ว 4 สาย									
ขนาด 1 ช่อง		M3T1RJ4M_WE	160.-	M3T1RJ4M_GY	191.-	M3T1RJ4M_BK	191.-	20	240
สวิตช์ไฟ 400 วัตต์									
ขนาด 1 ช่อง	●	M3T1V400DM_WE	905.-	M3T1V400DM_GY	1,100.-	M3T1V400DM_BK	1,100.-	15	180
สวิตช์ควบคุมอุณหภูมิ 400 วัตต์									
ขนาด 1 ช่อง	●	M3T1V400FM_WE	905.-	M3T1V400FM_GY	1,100.-	M3T1V400FM_BK	1,100.-	15	180

Cover Frames and Accessories

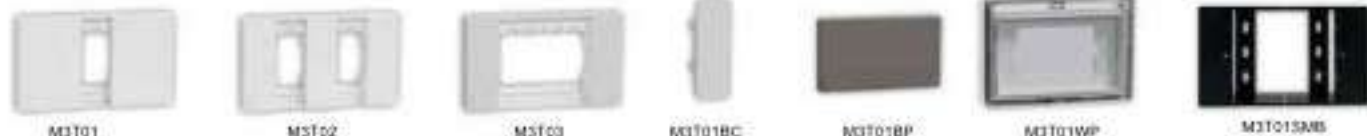

Description รายละเอียดสินค้า	มอก.	Catalog Number รหัสสินค้า	Unit Price (THB) ราคา/หน่วย (บาท)	Catalog Number รหัสสินค้า	Unit Price (THB) ราคา/หน่วย (บาท)	Catalog Number รหัสสินค้า	Unit Price (THB) ราคา/หน่วย (บาท)	Lot Size (ขนาด)	
								เล็ก	ใหญ่
<input type="checkbox"/> สีขาว <input checked="" type="checkbox"/> สีเทา <input checked="" type="checkbox"/> สีดำ									
ฝาครอบ พร้อมตะกรง									
ขนาด 1 ช่อง		M3T01_WE	25.-	M3T01_GY	33.-	M3T01_BK	33.-	10	80
ขนาด 2 ช่อง		M3T02_WE	25.-	M3T02_GY	33.-	M3T02_BK	33.-	10	80
ขนาด 3 ช่อง		M3T03_WE	25.-	M3T03_GY	33.-	M3T03_BK	33.-	12	96
ฝาปิดสองขั้ว									
ขนาด 1 ช่อง		M3T01BC_WE	16.-	M3T01BC_GY	22.-	M3T01BC_BK	22.-	20	240
ฝาปิดสองขั้ว พร้อมตะกรง									
ขนาด 1 ช่อง		M3T01BP_WE	59.-	M3T01BP_GY	79.-	M3T01BP_BK	79.-	12	96
ฝาครอบกันน้ำ									
ขนาด 1 ช่อง		M3T01WP_WE	305.-					6	24
กล่องพลาสติก ชนิดสองขั้ว									
		M3T01SMB_WE	21.-			M3T01SMB_BK	21.-	10	100

หมายเหตุ: ● - มอก. 1955-2551

AvatarOn A

Assembled Sets

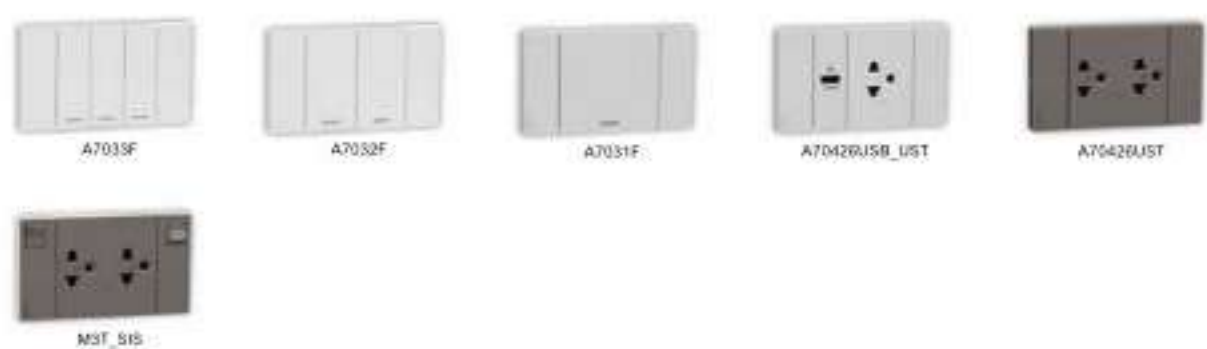

Description รายละเอียดสินค้า	มอก.	Catalog Number รหัสสินค้า	Unit Price (THB) ราคา/หน่วย (บาท)	Catalog Number รหัสสินค้า	Unit Price (THB) ราคา/หน่วย (บาท)	Catalog Number รหัสสินค้า	Unit Price (THB) ราคา/หน่วย (บาท)	Lot Size (ขนาด)	
								เล็ก	ใหญ่
<div style="display: flex; justify-content: space-around;"> <input type="checkbox"/> สีขาว <input checked="" type="checkbox"/> สีเทา <input checked="" type="checkbox"/> สีดำ </div>									
สวิตช์ทางเดียว ประกอบด้วยรูป									
ขนาด 1 ช่อง	●	A7031F_WE	83.-	A7031F_GY	105.-	A7031F_BK	105.-	10	60
ขนาด 2 ช่อง	●	A7032F_WE	127.-	A7032F_GY	157.-	A7032F_BK	157.-	10	60
ขนาด 3 ช่อง	●	A7033F_WE	127.-	A7033F_GY	159.-	A7033F_BK	159.-	10	60
สวิตช์สองทาง ประกอบด้วยรูป									
ขนาด 1 ช่อง	●	A7031_2_WE	114.-					10	60
ขนาด 2 ช่อง	●	A7032_2_WE	189.-					10	60
ขนาด 3 ช่อง	●	A7033_2_WE	187.-					10	60
เด้ารับเดี่ยว 3 ขา + USB 1 ช่อง ประกอบด้วยรูป									
	●	A70426USB_UST_WE	474.-	A70426USB_UST_GY	565.-	A70426USB_UST_BK	565.-	8	48
เด้ารับคู่ 3 ขา ประกอบด้วยรูป									
	●	A70426UST_WE	160.-	A70426UST_GY	203.-	A70426UST_BK	203.-	10	60
เด้ารับคู่ 3 ขา พร้อมสวิตช์ ประกอบด้วยรูป									
	●	M3T_SIS_WE	275.-	M3T_SIS_GY	330.-	M3T_SIS_BK	330.-	12	72

หมายเหตุ: ● = มอก. 824-2551 ● = มอก. 166-2549

ตัวอย่างการติดตั้งสวิตช์ไฟฟรี



ตัวอย่างการติดตั้งฝาปิดน้ำ



*ฝาปิดน้ำสามารถใช้งานร่วมกับรุ่น AvatarOn A, S-Flexi, Zencelo และ Concept

Concept

Switches



Description รายละเอียดสินค้า	มอก.	Catalog Number รหัสสินค้า	Color สี	Unit Price (THB) ราคา/หน่วย (บาท)	Lot Size (ขนาด)	
					เล็ก	ใหญ่
สวิตช์ทางเดียว 16 แอมป์ 250 โวลต์ พร้อมพราวน้ำ						
ขนาด 1 ช่อง	●	3031P_1_2M_F	<input type="checkbox"/> สีขาว	55.-	12	60
ขนาด 1.5 ช่อง	●	3031M1P_2M_F	<input type="checkbox"/> สีขาว	75.-	8	40
ขนาด 3 ช่อง	●	3031E1P_2M_F	<input type="checkbox"/> สีขาว	89.-	4	20
สวิตช์สองทาง 16 แอมป์ 250 โวลต์ พร้อมพราวน้ำ						
ขนาด 1 ช่อง	●	3031P_2_3M_F	<input type="checkbox"/> สีขาว	79.-	12	60
ขนาด 1.5 ช่อง	●	3031M2P_3M_F	<input type="checkbox"/> สีขาว	116.-	8	40
ขนาด 3 ช่อง	●	3031E2P_3M_F	<input type="checkbox"/> สีขาว	129.-	4	20
สวิตช์ทางเดียว 16 แอมป์ 250 โวลต์ พร้อมไฟสัญญาณ						
ขนาด 1 ช่อง	●	3031P_1_2NM	<input type="checkbox"/> สีขาว	252.-	12	60
ขนาด 1.5 ช่อง	●	3031M1P_2NM	<input type="checkbox"/> สีขาว	302.-	8	40
ขนาด 3 ช่อง	●	3031E1P_2NM	<input type="checkbox"/> สีขาว	340.-	4	20
สวิตช์กระดิ่ง 4 แอมป์						
ขนาด 1 ช่อง	●	3031P_1_2M_BPH	<input type="checkbox"/> สีขาว	156.-	12	60
ขนาด 3 ช่อง	●	3031EMBPH2P_3	<input type="checkbox"/> สีขาว	200.-	4	20

Sockets



Description รายละเอียดสินค้า	มอก.	Catalog Number รหัสสินค้า	Color สี	Unit Price (THB) ราคา/หน่วย (บาท)	Lot Size (ขนาด)	
					เล็ก	ใหญ่
เด้ารับเดี่ยว 2 และ 3 ขา 16 แอมป์ 250 โวลต์** พร้อมปุ่มนิรภัย						
ขนาด 1 ช่อง		3426USMP	<input type="checkbox"/> สีขาว	66.-	12	60
ขนาด 2 ช่อง	●	3426UESTMP	<input type="checkbox"/> สีขาว	129.-	6	30
เด้ารับคู่ 3 ขา 16 แอมป์ 250 โวลต์ พร้อมปุ่มนิรภัย						
ขนาด 3 ช่อง**	●	3426UEST2MP	<input type="checkbox"/> สีขาว	183.-	4	20
ขนาด 3 ช่อง**	●	3426UEST2MP_RD	<input checked="" type="checkbox"/> สีแดง	336.-	4	20
ขนาด 3 ช่อง**	●	3426UEST2MP_YL	<input checked="" type="checkbox"/> สีเหลือง	535.-	4	20

หมายเหตุ: ● = มอก. 824-2551 ● = มอก. 166-2549

- สีแดงสำหรับระบบไฟฉุกเฉิน
- สีเหลืองสำหรับระบบสำรองไฟ

** กรณีติดตั้งเด้ารับแบบฝังผนัง : ให้ติดตั้งกับกล่องเหล็กแบบลึก (ความลึกกล่อง 1 7/8") เท่านั้น หากติดตั้งกับกล่องเหล็ก แบบตื้น (ความลึกกล่อง 1 1/2") ต้องฉาบผนังภายนอกอย่างน้อย 8 มม. (ดูรายละเอียดหน้า A|18)
 ** กรณีติดตั้งเด้ารับแบบกล่องลอย : ให้ติดตั้งกับกล่องพลาสติกที่มีความลึก 46 มม. ขึ้นไป (ดูรายละเอียดหน้า A|18)
 * กรุณาเลือกสินค้าที่ตัวแทน สินค้าจะมีจำหน่ายมากกว่าสินค้าจะพบ

Concept

USB Sockets



Description รายละเอียดสินค้า	มอก.	Catalog Number รหัสสินค้า	Color สี	Unit Price (THB) ราคา/หน่วย (บาท)	Lot Size (ขนาด)	
					เล็ก	ใหญ่
เด้ารับ USB 2.1A						
ขนาด 1 ช่อง		3031USB_WE	<input type="checkbox"/> สีขาว	492.-	48	480
ขนาด 2 ช่อง		3032USB_WE	<input type="checkbox"/> สีขาว	730.-	24	240

Dimmer



Description รายละเอียดสินค้า	มอก.	Catalog Number รหัสสินค้า	Color สี	Unit Price (THB) ราคา/หน่วย (บาท)	Lot Size (ขนาด)	
					เล็ก	ใหญ่
สวิตช์ไฟรีโมทคอนโทรล 100-010 ในตัว ไม้ดีโอดีไฟแอลอีดี						
ขนาด 360 วัตต์	●	3031H360M	<input type="checkbox"/> สีขาว	1,140.-	12	120
สวิตช์ไฟรีโมทคอนโทรล 100-010 ในตัว ไม้ดีโอดีไฟแอลอีดี และหลอดฮาโลเจน						
ขนาด 500 วัตต์	●	3031H500M/K	<input type="checkbox"/> สีขาว	1,140.-	12	48

Data Sockets / TV/Voice Socket



Description รายละเอียดสินค้า	มอก.	Catalog Number รหัสสินค้า	Color สี	Unit Price (THB) ราคา/หน่วย (บาท)	Lot Size (ขนาด)	
					เล็ก	ใหญ่
เด้ารับคอมพิวเตอร์ CAT 5E พร้อมบ้านมิดริท						
		3031RJ88SMA5_T	<input type="checkbox"/> สีขาว	434.-	12	480
อะแดปเตอร์สำหรับเด้ารับคอมพิวเตอร์ 100บ้านมิดริท						
		3031RJU_WE	<input type="checkbox"/> สีขาว	69.-	30	300
อะแดปเตอร์สำหรับเด้ารับคอมพิวเตอร์ พร้อมบ้านมิดริท						
		3031RJS_WE	<input type="checkbox"/> สีขาว	196.-	30	300
เด้ารับโทรศัพท์ 6 ขา 4 สาย พร้อมบ้านมิดริท						
		3031RJ64M-T	<input type="checkbox"/> สีขาว	237.-	12	60
เด้ารับโทรศัพท์ 75 โอดี						
		3031TV75MS	<input type="checkbox"/> สีขาว	245.-	12	60
เด้ารับโทรศัพท์แบบทีซีอีว (F-Type)						
		3031PFM_WE	<input type="checkbox"/> สีขาว	486.-	10	50

หมายเหตุ: ● = มอก. 824-2551

Hotel Series



Description รายละเอียดสินค้า	มอก.	Catalog Number รหัสสินค้า	Color สี	Unit Price (THB) ราคา/หน่วย (บาท)	Lot Size (ขนาด)	
					เล็ก	ใหญ่
เด้ารับเครื่องโทรคมนาคม						
แบบแบนนอน		A3727H	<input type="checkbox"/> สีขาว	2,390.-	10	20
สวิตช์ควบคุมอิเล็กทรอนิกส์ด้วยแผ่นกึ่งวง พร้อมไฟสัญญาณ						
สำหรับแผ่นกึ่งวงที่มีความหนา 0.85 - 1 มม. (แบนนอน)		A3031EKTH	<input type="checkbox"/> สีขาว	1,660.-	8	80
สำหรับแผ่นกึ่งวงที่มีความหนา 0.85 - 1 มม. (แนวตั้ง)		A3031EKT	<input type="checkbox"/> สีขาว	1,660.-	8	80
ไฟสัญญาณสีแดง						
สัญญาณ "ห้ามรบกวน"		3031NDMHRD	<input type="checkbox"/> สีขาว	610.-	600	28,800
ไฟสัญญาณสีเขียว						
สัญญาณ "ทำควมสะอาด"		3031NPMHGN	<input type="checkbox"/> สีขาว	610.-	600	28,800
สวิตช์ควบคุม 3 ตำแหน่ง						
สัญญาณ "ห้ามรบกวน" และ "ทำควมสะอาด"		● 3039MH	<input type="checkbox"/> สีขาว	640.-	600	28,800

Flush Plate with Plastic Grid



Description รายละเอียดสินค้า	มอก.	Catalog Number รหัสสินค้า	Color สี	Unit Price (THB) ราคา/หน่วย (บาท)	Lot Size (ขนาด)	
					เล็ก	ใหญ่
ฝาครอบ พร้อมตะแกรงพลาสติก						
ขนาด 1 ช่อง		A3001	<input type="checkbox"/> สีขาว	25.-	10	200
ขนาด 2 ช่อง		A3002	<input type="checkbox"/> สีขาว	25.-	10	200
ขนาด 3 ช่อง		A3000	<input type="checkbox"/> สีขาว	25.-	10	200
ขนาด 6 ช่อง		A3000T2	<input type="checkbox"/> สีขาว	112.-	10	100
ฝาปิดช่องว่าง พร้อมตะแกรงพลาสติก						
ขนาด 3 ช่อง		A3030VX	<input type="checkbox"/> สีขาว	59.-	10	200
ขนาด 6 ช่อง		A3030T2VX	<input type="checkbox"/> สีขาว	174.-	10	100
ฝาอุดช่องว่าง						
ขนาด 1 ช่อง		3030P	<input type="checkbox"/> สีขาว	21.-	24	120

หมายเหตุ: ● = มอก. 824-2551

Concept

Flush Plate Stainless



Description รายละเอียดสินค้า	มอก.	Catalog Number รหัสสินค้า	Color สี	Unit Price (THB) ราคา/หน่วย (บาท)	Lot Size (ขนาด)	
					เล็ก	ใหญ่
ฝาครอบ ไม้รวมดัด-ทรงฟลาต						
ขนาด 1 ช่อง		A3001M NHE	■ สแตนเลส	111.-	10	120
ขนาด 2 ช่อง		A3002M NHE	■ สแตนเลส	111.-	10	120
ขนาด 3 ช่อง		A3000M NHE	■ สแตนเลส	111.-	10	120
ดัด-ทรงฟลาตสำหรับฝาครอบดัด						
		A3000G	■ สแตนเลส	19.-	20	200

Surface Mounted Box



Description รายละเอียดสินค้า	มอก.	Catalog Number รหัสสินค้า	Color สี	Unit Price (THB) ราคา/หน่วย (บาท)	Lot Size (ขนาด)	
					เล็ก	ใหญ่
กล่องฟลาตติดผนังกล่องลอย						
		B3000F	□ สีขาว	27.-	10	100

Floor Sockets



Description รายละเอียดสินค้า	มอก.	Catalog Number รหัสสินค้า	Color สี	Unit Price (THB) ราคา/หน่วย (บาท)	Lot Size (ขนาด)	
					เล็ก	ใหญ่
เต้ารับฝังพื้น อะลูมิเนียม พร้อมกล่องฝัง ไม้รวมดัดปรกติภายใน						
		CON224_ABE	■ สี่เหลี่ยม	1,700.-	1	12

Weatherproof



Description รายละเอียดสินค้า	มอก.	Catalog Number รหัสสินค้า	Color สี	Unit Price (THB) ราคา/หน่วย (บาท)	Lot Size (ขนาด)	
					เล็ก	ใหญ่
ฝาครอบกันน้ำ IP55						
ขนาด 3 ช่อง		A3223HR	□ สีขาว	515.-	18	90
ขนาด 3 ช่อง		A3223HR(GY)	■ สีเทา	515.-	18	90
ขนาด 3 ช่อง พร้อมมีดปล่อย		A3223HSMR	□ สีขาว	730.-	8	40
ขนาด 3 ช่อง พร้อมมีดปล่อย		A3223HSMR(GY)	■ สีเทา	730.-	8	40
กล่องลอยชนิดกันน้ำ						
สำหรับฝาครอบกันน้ำ		A3223HSMWH	□ สีขาว	201.-	12	60

Door Bell



Description รายละเอียดสินค้า	มอก.	Catalog Number รหัสสินค้า	Color สี	Unit Price (THB) ราคา/หน่วย (บาท)	Lot Size (ขนาด)	
					เล็ก	ใหญ่
สวิดจ์กดระดัง IP44						
ชนิดกันน้ำพร้อมไฟสัญญาณสีฟ้า		A3031WBP_WE	□ สีขาว	278.-	17	170
ชนิดกันน้ำพร้อมไฟสัญญาณสีฟ้า		A3031WBP_GY	■ สีเทา	278.-	17	170
กล่องเสียงกระดัง						
แบบลอย 1 ทาง		99AC220		400.-	1	20

Waterproof Isolator Switches (IP66)



Description รายละเอียดสินค้า	มอก.	Catalog Number รหัสสินค้า	Color สี	Unit Price (THB) ราคา/หน่วย (บาท)	Lot Size (ขนาด)	
					เล็ก	ใหญ่
สวิดจ์สำหรับแยกวงจร IP66						
ชนิดกันน้ำ 1 สาย 20 แอมป์		WHS20_GY	■ สีเทา	800.-	30	540
ชนิดกันน้ำ 2 สาย 20 แอมป์		WHD20_GY	■ สีเทา	800.-	30	540
ชนิดกันน้ำ 2 สาย 35 แอมป์		WHD35_GY	■ สีเทา	930.-	30	540
ชนิดกันน้ำ 2 สาย 63 แอมป์		WHD63_GY	■ สีเทา	1,210.-	30	540
ชนิดกันน้ำ 3 สาย 20 แอมป์		WHT20_GY	■ สีเทา	930.-	30	540
ชนิดกันน้ำ 3 สาย 35 แอมป์		WHT35_GY	■ สีเทา	1,040.-	30	540
ชนิดกันน้ำ 3 สาย 55 แอมป์		WHT55_GY	■ สีเทา	1,180.-	30	540
ชนิดกันน้ำ 3 สาย 63 แอมป์		WHT63_GY	■ สีเทา	1,410.-	30	540
ชนิดกันน้ำ 3 สาย 80 แอมป์		WHT80_GY	■ สีเทา	1,950.-	30	540

Concept

CAT 5E & CAT 6 Keystone Modular Jacks



Description รายละเอียดสินค้า	มอก.	Catalog Number รหัสสินค้า	Unit Price (THB) ราคา/หน่วย (บาท)	Lot Size (ขนาด)	
				เล็ก	ใหญ่
เข้ารุ่นทองพิวเวอร์					
ชนิด CAT 5E*		VDIB17365UWE	279.-	192	4,608
ชนิด CAT 6		VDIB17366UWE	285.-	24	192
ชนิด CAT 6 พร้อมแผ่นนิตริล		VDIB17346UWE	314.-	24	192
ชนิด CAT 6		VDIEB17266UWE	216.-	24	192

* ใช้ร่วมกับ Data Socket 3031RJU_WE (หน้า A|06)

CAT 5E & CAT 6 Copper Cables



Description รายละเอียดสินค้า	มอก.	Catalog Number รหัสสินค้า	Unit Price (THB) ราคา/หน่วย (บาท)	Lot Size (ขนาด)	
				เล็ก	ใหญ่
สายสัญญาณทองพิวเวอร์					
ชนิด CAT 5E (4-Pair UTP)		ACT4P5EUCM3R8BU	6,600.-	1	
ชนิด CAT 6 (4-Pair UTP)		ACT4P6UCM3R8BU	8,850.-	1	

CAT 6 UTP Patch Cord



Description รายละเอียดสินค้า	มอก.	Catalog Number รหัสสินค้า	Unit Price (THB) ราคา/หน่วย (บาท)	Lot Size (ขนาด)	
				เล็ก	ใหญ่
สายพ่วงทองพิวเวอร์สำเร็จรูป					
ชนิด CAT 6 สี่คู่ ความยาวสาย 1 เมตร		ACTPC6UBCM10BU	240.-	100	140
ชนิด CAT 6 สี่คู่ ความยาวสาย 2 เมตร		ACTPC6UBCM20BU	330.-	90	
ชนิด CAT 6 สี่คู่ ความยาวสาย 3 เมตร		ACTPC6UBCM30BU	404.-	100	
ชนิด CAT 6 สี่คู่ ความยาวสาย 5 เมตร		ACTPC6UBCM50BU	715.-	50	

CAT 5E & CAT 6 Patch Panel



Catalog Number รหัสสินค้า	มอก.	Unit Price (THB) ราคา/หน่วย (บาท)	Lot Size (ขนาด)	
			เล็ก	ใหญ่
แผงจัดสาย (ใช้สำหรับสาย UTP และสายไฟเบอร์ออปติก)				
ACTRJ1UCMPM		805.-	10	

Accessories



Catalog Number รหัสสินค้า	มอก.	Unit Price (THB) ราคา/หน่วย (บาท)	Lot Size (ขนาด)	
			เล็ก	ใหญ่
แผงหัวสายแบบ RJ45				
VDIB2736		8,430.-	14	336

S-Flexi

Switches

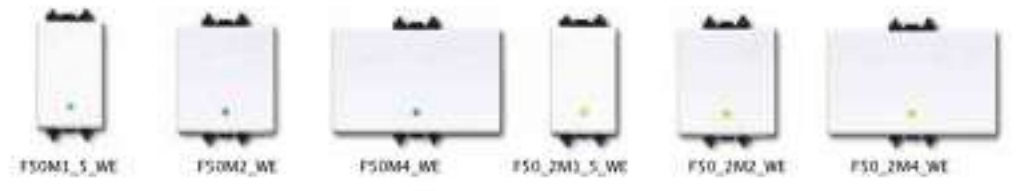

Description รายละเอียดสินค้า	มอก.	Catalog Number รหัสสินค้า	Color สี	Unit Price (THB) ราคา/หน่วย (บาท)	Lot Size (ขนาด)	
					เล็ก	ใหญ่
สวิตช์ทางเดียว 16 แอมป์ 250 โวลต์						
ขนาด 1 ช่อง	●	F50M1_5_WE	<input type="checkbox"/> สีขาว	26.-	36	360
ขนาด 1.5 ช่อง	●	F50M2_WE	<input type="checkbox"/> สีขาว	43.-	20	200
ขนาด 3 ช่อง	●	F50M4_WE	<input type="checkbox"/> สีขาว	66.-	12	120
สวิตช์สองทาง 16 แอมป์ 250 โวลต์						
ขนาด 1 ช่อง	●	F50_2M1_5_WE	<input type="checkbox"/> สีขาว	47.-	36	360
ขนาด 1.5 ช่อง	●	F50_2M2_WE	<input type="checkbox"/> สีขาว	65.-	20	200
ขนาด 3 ช่อง 16	●	F50_2M4_WE	<input type="checkbox"/> สีขาว	89.-	12	120

Bell Push Switches



Description รายละเอียดสินค้า	มอก.	Catalog Number รหัสสินค้า	Color สี	Unit Price (THB) ราคา/หน่วย (บาท)	Lot Size (ขนาด)	
					เล็ก	ใหญ่
สวิตช์กระดิ่ง 10 แอมป์ 250 โวลต์						
ขนาด 1 ช่อง	●	F50BPM1_5H_WE	<input type="checkbox"/> สีขาว	95.-	36	360
ขนาด 1.5 ช่อง 10	●	F50BPM2	<input type="checkbox"/> สีขาว	100.-	36	360
ขนาด 3 ช่อง 10	●	F50BPM4_WE	<input type="checkbox"/> สีขาว	105.-	12	120

Sockets



Description รายละเอียดสินค้า	มอก.	Catalog Number รหัสสินค้า	Color สี	Unit Price (THB) ราคา/หน่วย (บาท)	Lot Size (ขนาด)	
					เล็ก	ใหญ่
เข้ารุ่นเดี่ยว พร้อมแผ่นนิตริล						
ชนิด 2 ขา ขนาด 1 ช่อง 13 แอมป์ 250 โวลต์		F30426USM_WE*	<input type="checkbox"/> สีขาว	51.-	30	300
ชนิด 2 ขา ขนาด 1.5 ช่อง 10 แอมป์ 250 โวลต์		F1426USM_WE*	<input type="checkbox"/> สีขาว	69.-	32	120
ชนิด 3 ขา ขนาด 1.5 ช่อง 16 แอมป์ 250 โวลต์	●	F1426UESM_WE	<input type="checkbox"/> สีขาว	90.-	32	320
เข้ารุ่นคู่ พร้อมแผ่นนิตริล						
ชนิด 3 ขา ขนาด 3 ช่อง 16 แอมป์ 250 โวลต์	●	F1426UEST2M_WE	<input type="checkbox"/> สีขาว	115.-	32	320

หมายเหตุ: ● = มอก. 824-2551 ● = มอก. 166-2549

* กรุณาเลือกสินค้าที่ตัวแทน สินค้าจะมีจำหน่ายจนกว่าสินค้าจะหมด

S-Flexi

TV / Voice / Data Socket / Signalling Lamp



Description รายละเอียดสินค้า	มอก.	Catalog Number รหัสสินค้า	Color สี	Unit Price (THB) ราคา/หน่วย (บาท)	Lot Size (ขนาด)	
					เล็ก	ใหญ่
เด้ารับโทรศัพท์						
ขนาด 1 ช่อง		F30TVSM_WE	<input type="checkbox"/> สีขาว	146.-	30	300
ขนาด 1.5 ช่อง		F50TVM_WE	<input type="checkbox"/> สีขาว	146.-	40	400
เด้ารับโทรศัพท์ 4 ขา 4 สาย						
ขนาด 1 ช่อง		F30R4M_WE	<input type="checkbox"/> สีขาว	147.-	30	300
ขนาด 1.5 ช่อง		F50RJ4M	<input type="checkbox"/> สีขาว	147.-	32	320
เด้ารับคอมพิวเตอร์						
ชนิด CAT 5E ขนาด 1 ช่อง		F30RJ5EM_WE	<input type="checkbox"/> สีขาว	338.-	30	300
ชนิด CAT 5E ขนาด 1.5 ช่อง		F50RJ8M_WE	<input type="checkbox"/> สีขาว	338.-	24	240
ชนิด CAT 6 ขนาด 1.5 ช่อง		F50RJ8M6_WE	<input type="checkbox"/> สีขาว	380.-	24	240
ไฟแสดงสถานะสัญญาณ						
ขนาด 1 ช่อง 10 แอมป์ 250 โวลต์		F30NM2-RD	<input type="checkbox"/> สีขาว	295.-	30	300

Flush Plate with Plastic Grid / Blank Plate



Description รายละเอียดสินค้า	มอก.	Catalog Number รหัสสินค้า	Color สี	Unit Price (THB) ราคา/หน่วย (บาท)	Lot Size (ขนาด)	
					เล็ก	ใหญ่
ฝาครอบ พร้อมตั้งกรงพลาสติก						
ขนาด 1 ช่อง		FG1051H_WE	<input type="checkbox"/> สีขาว	21.-	10	100
ขนาด 1.5 ช่อง		FG1050H	<input type="checkbox"/> สีขาว	21.-	10	100
ขนาด 2 ช่อง		FG1052H_WE	<input type="checkbox"/> สีขาว	21.-	10	100
ขนาด 3 ช่อง		FG1053H_WE	<input type="checkbox"/> สีขาว	21.-	10	100
ฝาจุดสัญญาณ						
ขนาดสี่เหลี่ยม*		F50XM1_WE	<input type="checkbox"/> สีขาว	13.-	55	150
ขนาด 1.5 ช่อง พร้อมมีรู		F50XM2_WE	<input type="checkbox"/> สีขาว	30.-	20	200

*ฝาจุดช่อง ขนาดสี่เหลี่ยมจำนวน 2 ชิ้น จะใช้ขนาดเท่ากับฝาจุดช่องว่างขนาด 1.5 ช่อง

Floor Sockets



Description รายละเอียดสินค้า	มอก.	Catalog Number รหัสสินค้า	Color สี	Unit Price (THB) ราคา/หน่วย (บาท)	Lot Size (ขนาด)	
					เล็ก	ใหญ่
เด้ารับฝังพื้น						
กรุบอะลูมิเนียม พร้อมกล่องฝัง ไม้ระแนงกรุบภายใน		E227F_ABE	<input type="checkbox"/> สีส้ม	1,620.-	12	192
กรุบทองเหลือง พร้อมกล่องฝัง ไม้ระแนงกรุบภายใน		E227F_BAS	<input type="checkbox"/> สีทองเหลือง	3,210.-	12	192

Weatherproof



Description รายละเอียดสินค้า	มอก.	Catalog Number รหัสสินค้า	Color สี	Unit Price (THB) ราคา/หน่วย (บาท)	Lot Size (ขนาด)	
					เล็ก	ใหญ่
ฝาครอบกันน้ำ IP55						
ขนาด 3 ช่อง		F3223HR	<input type="checkbox"/> สีขาว	460.-	18	90
ขนาด 3 ช่อง		F3223HR (GY)	<input type="checkbox"/> สีเทา	460.-	18	90
ขนาด 3 ช่อง พร้อมมีกล่อง		F3223HSMR_WE	<input type="checkbox"/> สีขาว	650.-	8	40
กล่องอลูมิเนียมกันน้ำ						
สำหรับฝาครอบกันน้ำ		A3223HSMWEWH	<input type="checkbox"/> สีขาว	201.-	12	60

Surface Mounted Box



Description รายละเอียดสินค้า	มอก.	Catalog Number รหัสสินค้า	Color สี	Unit Price (THB) ราคา/หน่วย (บาท)	Lot Size (ขนาด)	
					เล็ก	ใหญ่
กล่องพลาสติก						
กล่องพลาสติกสำหรับสวิตช์และเด้ารับแบบลอย		B3000F	<input type="checkbox"/> สีขาว	27.-	10	100

USB Charger



Description รายละเอียดสินค้า	มอก.	Catalog Number รหัสสินค้า	Color สี	Unit Price (THB) ราคา/หน่วย (บาท)	Lot Size (ขนาด)	
					เล็ก	ใหญ่
อุปกรณ์ USB						
อุปกรณ์ USB ชาร์จไฟพร้อมมีหน้าทุกสีขาว		30USBGM	<input type="checkbox"/> สีขาว	1,590.-		

*ติดตั้งร่วมกับ F50XM2_WE และ FG1050H

Zencelo

Switches



Description รายละเอียดสินค้า	มอก.	Catalog Number รหัสสินค้า	Color สี	Unit Price (THB) ราคา/หน่วย (บาท)	Catalog Number รหัสสินค้า	Color สี	Unit Price (THB) ราคา/หน่วย (บาท)	Lot Size (ขนาด)	
								เล็ก	ใหญ่
สวิตช์ทางเดียว 16 แอมป์ 250 โวลต์ พร้อมไฟ LED									
ขนาด 1 ช่อง	●	8431S_1_WE	<input type="checkbox"/> สีขาว	100.-	8431S_1_BZ	■ สีลวดอร์ บรอนซ์	106.-	24	240
ขนาด 1.5 ช่อง	●	8431M_1_WE	<input type="checkbox"/> สีขาว	102.-	8431M_1_BZ	■ สีลวดอร์ บรอนซ์	108.-	16	160
ขนาด 3 ช่อง	●	8431L_1_WE	<input type="checkbox"/> สีขาว	105.-	8431L_1_BZ	■ สีลวดอร์ บรอนซ์	110.-	8	80
สวิตช์สองทาง 16 แอมป์ 250 โวลต์ พร้อมไฟ LED									
ขนาด 1 ช่อง	●	8431S_2_WE	<input type="checkbox"/> สีขาว	165.-	8431S_2_BZ	■ สีลวดอร์ บรอนซ์	177.-	24	240
ขนาด 1.5 ช่อง	●	8431M_2_WE	<input type="checkbox"/> สีขาว	167.-	8431M_2_BZ	■ สีลวดอร์ บรอนซ์	179.-	16	160
ขนาด 3 ช่อง	●	8431L_2_WE	<input type="checkbox"/> สีขาว	171.-	8431L_2_BZ	■ สีลวดอร์ บรอนซ์	181.-	8	80
สวิตช์กลางทาง 16 แอมป์ 250 โวลต์ พร้อมไฟ LED									
ขนาด 1.5 ช่อง	●	8431M_3_WE	<input type="checkbox"/> สีขาว	324.-	8431M_3_BZ	■ สีลวดอร์ บรอนซ์	341.-	16	160

Bell Press Switch Modules



Description รายละเอียดสินค้า	มอก.	Catalog Number รหัสสินค้า	Color สี	Unit Price (THB) ราคา/หน่วย (บาท)	Catalog Number รหัสสินค้า	Color สี	Unit Price (THB) ราคา/หน่วย (บาท)	Lot Size (ขนาด)	
								เล็ก	ใหญ่
สวิตช์กระดิ่ง 4 แอมป์									
ขนาด 1 ช่อง	●	8431S8PH_WE	<input type="checkbox"/> สีขาว	259.-	8431S8PH_BZ	■ สีลวดอร์ บรอนซ์	312.-	24	240
ขนาด 3 ช่อง	●	8431L8PH_WE	<input type="checkbox"/> สีขาว	259.-	8431L8PH_BZ	■ สีลวดอร์ บรอนซ์	312.-	8	80

Socket Modules



Description รายละเอียดสินค้า	มอก.	Catalog Number รหัสสินค้า	Color สี	Unit Price (THB) ราคา/หน่วย (บาท)	Catalog Number รหัสสินค้า	Color สี	Unit Price (THB) ราคา/หน่วย (บาท)	Lot Size (ขนาด)	
								เล็ก	ใหญ่
เต้ารับเดี่ยว 2 ขา พร้อมฝาปิดรหัส 10 แอมป์ 250โวลต์									
ขนาด 1 ช่อง		84426SUS_WE*	<input type="checkbox"/> สีขาว	73.-	84426SUS_BZ*	■ สีลวดอร์ บรอนซ์	78.-	24	240
เต้ารับเดี่ยว 3 ขา พร้อมฝาปิดรหัส 16 แอมป์ 250 โวลต์									
ขนาด 2 ช่อง	●	84426MUES_WE	<input type="checkbox"/> สีขาว	133.-	84426MUES_BZ	■ สีลวดอร์ บรอนซ์	147.-	12	120
เต้ารับคู่ 3 ขา พร้อมฝาปิดรหัส 16 แอมป์ 250 โวลต์									
ขนาด 3 ช่อง	●	84426LUES2_WE	<input type="checkbox"/> สีขาว	180.-	84426LUES2_BZ	■ สีลวดอร์ บรอนซ์	196.-	8	80

หมายเหตุ: ● = มอก. 824-2551 ● = มอก. 166-2549
* กรุณาใช้สินค้าที่ตัวแทน สินค้าจะมีจำหน่ายกว่าสินค้าจะหมด

USB



Description รายละเอียดสินค้า	มอก.	Catalog Number รหัสสินค้า	Color สี	Unit Price (THB) ราคา/หน่วย (บาท)	Catalog Number รหัสสินค้า	Color สี	Unit Price (THB) ราคา/หน่วย (บาท)	Lot Size (ขนาด)	
								เล็ก	ใหญ่
เต้ารับ USB 2.1A									
ขนาด 1 ช่อง		8431USB_WE	<input type="checkbox"/> สีขาว	965.-	8431USB_BZ	■ สีลวดอร์ บรอนซ์	1,010.-	12	120
ขนาด 2 ช่อง		8432USB_WE	<input type="checkbox"/> สีขาว	1,450.-	8432USB_BZ	■ สีลวดอร์ บรอนซ์	1,490.-	6	60

Telecommunication Accessory Modules



Description รายละเอียดสินค้า	มอก.	Catalog Number รหัสสินค้า	Color สี	Unit Price (THB) ราคา/หน่วย (บาท)	Catalog Number รหัสสินค้า	Color สี	Unit Price (THB) ราคา/หน่วย (บาท)	Lot Size (ขนาด)	
								เล็ก	ใหญ่
เต้ารับคอมพิวเตอร์ Cat.6									
ขนาด 1 ช่อง		8431SRJ6H_WE	<input type="checkbox"/> สีขาว	630.-	8431SRJ6H_BZ	■ สีลวดอร์ บรอนซ์	675.-	18	180
เต้ารับโทรศัพท์ 4 สาย									
ขนาด 1 ช่อง		8431SRJ4H_WE	<input type="checkbox"/> สีขาว	231.-	8431SRJ4H_BZ	■ สีลวดอร์ บรอนซ์	254.-	24	240
เต้ารับโทรศัพท์ 75 โอห์ม									
		8431STV_WE	<input type="checkbox"/> สีขาว	231.-	8431STV_BZ	■ สีลวดอร์ บรอนซ์	254.-	24	240
เต้ารับโทรศัพท์แบบเกลียว (F-Type)									
		8431STVF_WE	<input type="checkbox"/> สีขาว	286.-	8431STVF_BZ	■ สีลวดอร์ บรอนซ์	342.-	36	360

Hotel Unit



Description รายละเอียดสินค้า	มอก.	Catalog Number รหัสสินค้า	Color สี	Unit Price (THB) ราคา/หน่วย (บาท)	Catalog Number รหัสสินค้า	Color สี	Unit Price (THB) ราคา/หน่วย (บาท)	Lot Size (ขนาด)	
								เล็ก	ใหญ่
สวิตช์ควบคุมอิเล็กทรอนิกส์ด้วยแป้นกด (สำหรับแป้นกดทุกชนิดที่มีความหนา 0.85-1 มม.)									
		A8431EKTH_WE	<input type="checkbox"/> สีขาว	2,660.-				30	240
เต้ารับเครื่องโทรศัพท									
		A84727H_WE	<input type="checkbox"/> สีขาว	2,920.-	A84727H_SZ	■ สีลวดอร์ บรอนซ์	3,090.-	1	18

Zencelo

Hotel Accessory Modules



Description รายละเอียดสินค้า	มอก.	Catalog Number รหัสสินค้า	Color สี	Unit Price (THB) ราคา/หน่วย (บาท)	Catalog Number รหัสสินค้า	Color สี	Unit Price (THB) ราคา/หน่วย (บาท)	Lot Size (ขนาด)	
								เล็ก	ใหญ่
สวิตช์สองทาง สัญญาณ "ห้ามรบกวน"									
ขนาด 1 ช่อง		8431SDNDH_WE	<input type="checkbox"/> สีขาว	1,070.-	8431SDNDH_BZ	<input checked="" type="checkbox"/> สีลวดอร์ บรอนซ์	1,120.-	24	240
สวิตช์สองทาง สัญญาณ "ทำความสะอาด"									
ขนาด 1 ช่อง		8431SPCUH_WE	<input type="checkbox"/> สีขาว	1,070.-	8431SPCUH_BZ	<input checked="" type="checkbox"/> สีลวดอร์ บรอนซ์	1,120.-	24	240
ไฟสัญญาณสีแดง สัญญาณ "ห้ามรบกวน"									
ขนาด 1 ช่อง		8430SDNDH_WE	<input type="checkbox"/> สีขาว	650.-	8430SDNDH_BZ	<input checked="" type="checkbox"/> สีลวดอร์ บรอนซ์	760.-	24	240
ไฟสัญญาณสีเขียว สัญญาณ "ทำความสะอาด"									
ขนาด 1 ช่อง		8430SPCUH_WE	<input type="checkbox"/> สีขาว	650.-	8430SPCUH_BZ	<input checked="" type="checkbox"/> สีลวดอร์ บรอนซ์	760.-	24	240

Blank Cover Modules



Description รายละเอียดสินค้า	มอก.	Catalog Number รหัสสินค้า	Color สี	Unit Price (THB) ราคา/หน่วย (บาท)	Catalog Number รหัสสินค้า	Color สี	Unit Price (THB) ราคา/หน่วย (บาท)	Lot Size (ขนาด)	
								เล็ก	ใหญ่
ฝาจุดไฟสว่าง									
ขนาด 1 ช่อง		8430SP_WE	<input type="checkbox"/> สีขาว	28.-	8430SP_BZ	<input checked="" type="checkbox"/> สีลวดอร์ บรอนซ์	31.-	45	450
ขนาด 3 ช่อง		8430LP_WE	<input type="checkbox"/> สีขาว	44.-	8430LP_BZ	<input checked="" type="checkbox"/> สีลวดอร์ บรอนซ์	47.-	15	150

Cover Plates

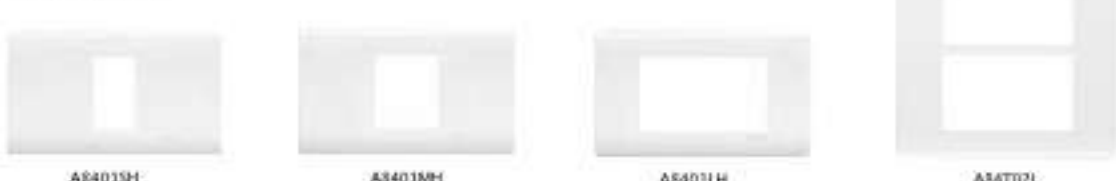

Description รายละเอียดสินค้า	มอก.	Catalog Number รหัสสินค้า	Color สี	Unit Price (THB) ราคา/หน่วย (บาท)	Catalog Number รหัสสินค้า	Color สี	Unit Price (THB) ราคา/หน่วย (บาท)	Lot Size (ขนาด)	
								เล็ก	ใหญ่
ฝาครอบพริ้วหน้าเครื่องหลัก									
ขนาด 1 ช่อง		A8401SH_WE	<input type="checkbox"/> สีขาว	58.-	A8401SH_SZ	<input checked="" type="checkbox"/> สีลวดอร์ บรอนซ์	98.-	15	150
ขนาด 1.5 ช่อง		A8401MH_WE	<input type="checkbox"/> สีขาว	58.-	A8401MH_SZ	<input checked="" type="checkbox"/> สีลวดอร์ บรอนซ์	98.-	15	150
ขนาด 3 ช่อง		A8401LH_WE	<input type="checkbox"/> สีขาว	58.-	A8401LH_SZ	<input checked="" type="checkbox"/> สีลวดอร์ บรอนซ์	98.-	15	150
ขนาด 6 ช่อง		A84T02L_WE	<input type="checkbox"/> สีขาว	198.-	A84T02L_SZ	<input checked="" type="checkbox"/> สีลวดอร์ บรอนซ์	244.-	5	50

หมายเหตุ: = มอก. 824-2551

Standard Movement Sensors



Description รายละเอียดสินค้า	มอก.	Catalog Number รหัสสินค้า	Unit Price (THB) ราคา/หน่วย (บาท)	Lot Size (ขนาด)	
				เล็ก	ใหญ่
อุปกรณ์ตรวจจับความเคลื่อนไหว 2 แชนแนล					
ชนิด PIR + LUX Sensor ระยะตรวจจับ 3.5 เมตร		CCT570003	4,000.-	48	576
ชนิด High Frequency ระยะตรวจจับ 7 เมตร		CCT551023	11,300.-	6	27

Wide Range PIR Sensor



Description รายละเอียดสินค้า	มอก.	Catalog Number รหัสสินค้า	Unit Price (THB) ราคา/หน่วย (บาท)	Lot Size (ขนาด)	
				เล็ก	ใหญ่
อุปกรณ์ตรวจจับความเคลื่อนไหว					
ชนิดอินฟราเรด		CCT551011	12,700.-	8	160

360° Occupancy Sensors



Description รายละเอียดสินค้า	มอก.	Catalog Number รหัสสินค้า	Unit Price (THB) ราคา/หน่วย (บาท)	Lot Size (ขนาด)	
				เล็ก	ใหญ่
อุปกรณ์ตรวจจับการเคลื่อนไหว					
แบบติดตั้งพาดาน 1 แชนแนล		SAE_UE_MS_CSAWE	4,910.-	44	440
แบบติดตั้งพาดาน 2 แชนแนล		SAE_UE_MS_CDAWE	7,350.-	48	576
แบบติดตั้งผนัง 1 แชนแนล		SAE_UE_MS_CDBWE	5,120.-	48	576
รีโมตคอนโทรล					
สำหรับอุปกรณ์ตรวจจับความเคลื่อนไหว		SAE_UE_MS_IR_WE	4,340.-	26	2,496

Installation Guide

การติดตั้งเต้ารับ รุ่น Concept Easy Clip

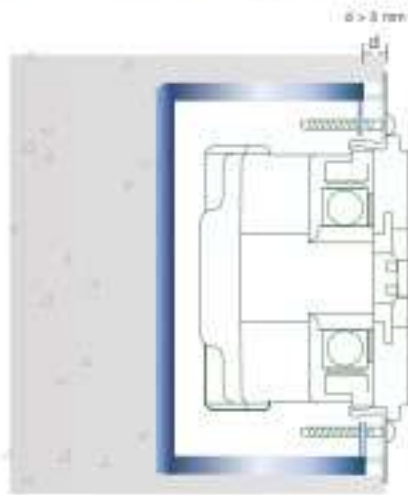

เฉพาะเมื่อติดตั้งกับกล่องเหล็กชนิดสีเงิน (ความลึกกล่อง 1 1/2") ต้องขานม้วนให้หนาอย่างน้อย $d > 8$ มม.

เมื่อติดตั้งกับกล่องเหล็กชนิดสีฟ้า (ความลึกกล่อง 1 7/8") สามารถติดตั้งได้โดยไม่ต้องขานม้วนของการขานม้วน

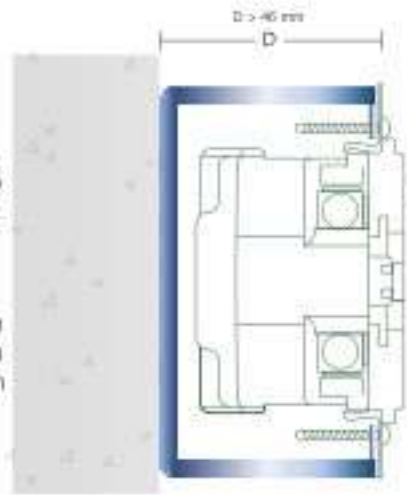

เมื่อติดตั้งแบบกล่องลอยแนะนำให้ใช้กล่องที่มีความหนาอย่างน้อย $D > 46$ มม.

การต่อวงจรสวิตช์

สวิตช์ทางเดียว

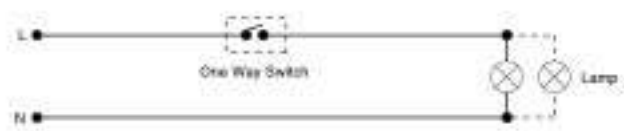

สวิตช์ทางเดียวพร้อมไฟสัญญาณ

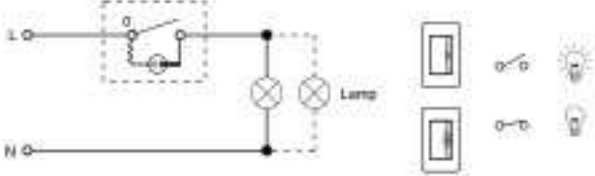

สวิตช์สองทาง

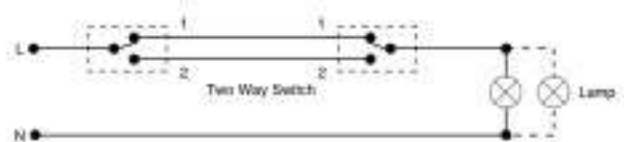

สวิตช์กลางทาง (สวิตช์สามทาง)

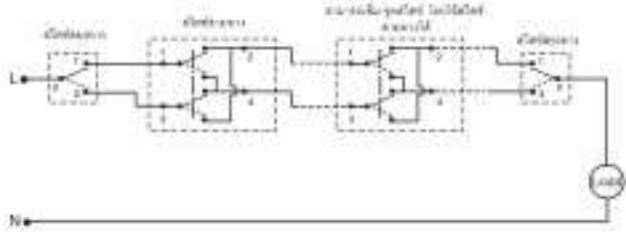

สวิตช์หรี่ไฟ



ใช้กับหลอดไฟตามที่กำหนดและกำลังไฟที่รวมไม่เกินที่ระบุไว้
ข้อควรระวัง : การต่อผิดวิธีจะทำให้สวิตช์หรือไฟเสียหายได้

การต่อวงจรสวิตช์กักกระตัง ชนิดกันน้ำ

ปุ่มกดพร้อมไฟสัญญาณ

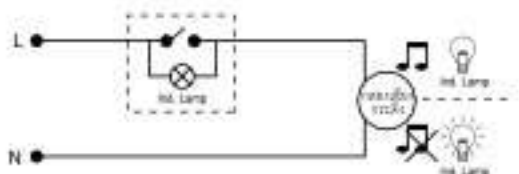

Installation Guide

โต๊ะแถมการเดินสายไฟ

สวิตช์

สวิตช์ดับเบิ้ลโพล ทางเดียว 1 ช่อง

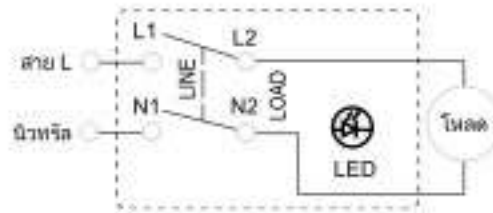

เต้ารับ

เต้ารับ 3 ขา

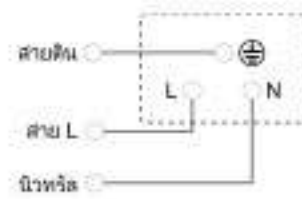

USB

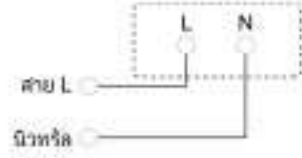

ปุ่มกดสำหรับฉุกเฉิน



สวิตช์ควบคุมพัดลมและสวิตช์ไฟหรี่

การใช้งานแบบสวิตช์ทางเดียว

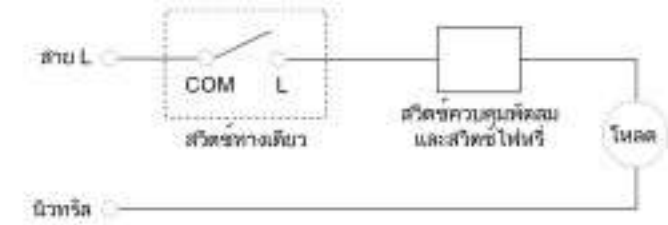

การใช้งานแบบสวิตช์ 2 ทาง

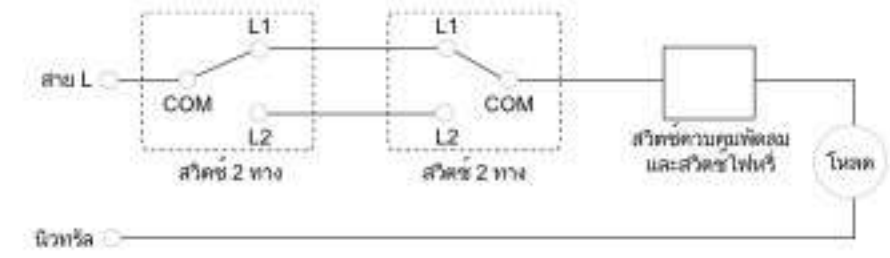

การติดตั้งเต้ารับคอมพิวเตอร์ รุ่น Concept



หรือ



การติดตั้งเต้ารับฝังพื้น สำหรับรุ่น S-Flexi

สามารถใส่อุปกรณ์ของ S-Flexi ตามขนาดที่แนะนำดังนี้



การต่ออุปกรณ์ USB ชาร์จไฟ สำหรับรุ่น S-Flexi



การต่อวงจรสวิตช์สำหรับแยกวงจร

WIRING DIAGRAM

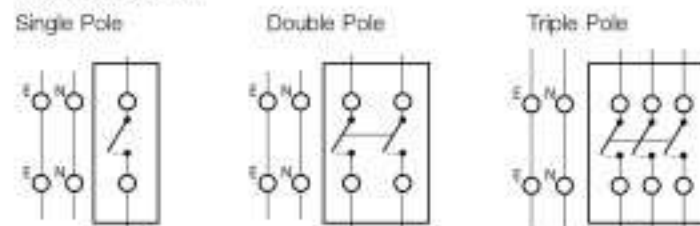

Conduit Entry Alternatives

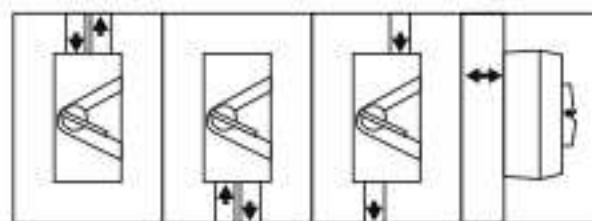

Dual 22 mm screwed conduit entries top and bottom of casing allow four ways to surface wire the switch.

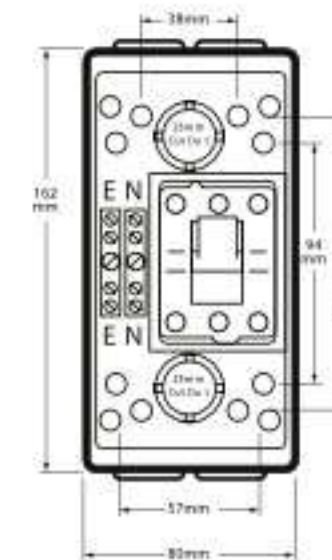



Section B

Power Plugs
And
Industrial Sockets

Pratika : พาวเวอร์ปลั๊กและตัวรับอุตสาหกรรม รุ่น แฟล็กติกา

ตารางอ่านรหัสสินค้า

PKX 16 M 4 2 3

Versions
 PKX = FAST Plug ปลั๊ก (ตัวผู้)
 PKY = FAST Socket ตัวรับ (ตัวเมีย)
 PKE = Screws Plug ปลั๊ก (ตัวผู้)
 PKF = Screws Socket ตัวรับ (ตัวเมีย)

Poles ขั้วต่อ
 3 = 2P+E
 4 = 3P+E
 5 = 3P+N+E

Voltage โวลต์
 2 = 230V
 3 = 400V

Current (A) แอมป์
 16 แอมป์
 32 แอมป์

Execution
 M = Wander บนแผงทองแดง
 F = Flush angled (Panel Mounted) บนแผงสี
 G = Flush straight (Panel Mounted) บนแผงขาว
 W = Surface, Wall Mounted บนผนัง

Protection (IP)
 4 = IP44
 7 = IP67

Pratika FAST โขลุนัน ได้รับสิทธิบัตร The FAST ซึ่งเป็นสิทธิบัตร การเชื่อมต่อโดยไม่จำเป็นต้องใช้ไขควงสำหรับการขันลกรู รับประกันแรงดันตรงจุดเชื่อมต่อที่คงที่และทนทาน ช่วยลดการเกิด ความร้อนและการเดินสาย เมื่อต้องบำรุงรักษาโขลุนันนี้นำไปใช้ได้ กับสายไฟ ได้ที่กระแสไฟฟ้า 16A และ 32A



การใช้งานพาวเวอร์ปลั๊กสำหรับงานอุตสาหกรรม

มาตรฐานการใช้งาน ปลั๊กและตัวรับ ถูกแบ่งออกเป็น 2 ชนิดคือ Extra-low Voltage : แรงดันไฟฟ้าแรงต่ำ ไม่เกิน 50 V และ Low Voltage : แรงดันไฟฟ้าแรงต่ำ 50 - 690 V

- ชนิด 2P และ 3P ที่กระแสใช้งาน 16A และ 32A สำหรับ Extra-low Voltage และ Low Voltage
- ชนิด 2P+E 3P+E และ 3P+E+N ที่กระแสใช้งาน 16A 32A 63A และ 125A สำหรับ Low Voltage

ลักษณะการนำไปใช้งาน

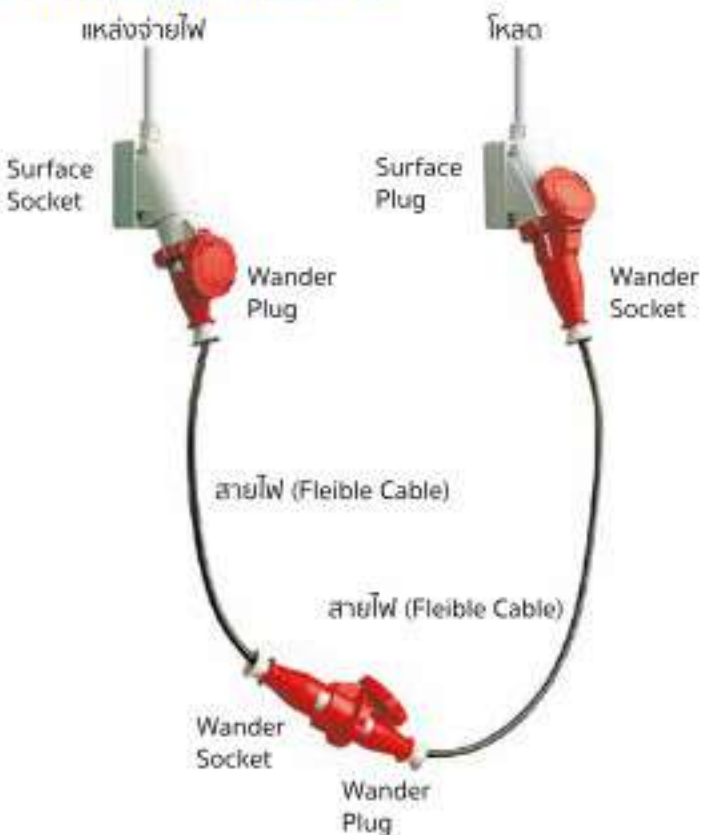

รหัสสี (Coded Colours)

เพื่อให้ง่ายต่อการใช้งาน พาวเวอร์ปลั๊กจึงถูกแบ่งตามแรงดันไฟฟ้าที่ใช้งาน ดังตารางต่อไปนี้

Voltage แรงดันไฟฟ้า	Color สี
10-25 V	สีม่วง
40-50 V	สีขาว
100-130 V	สีเหลือง
200-250 V	สีน้ำเงิน
380-480 V	สีแดง
500-690 V	สีดำ

Wander Plugs / Wander Sockets IP44 รุ่น FAST



Description รายละเอียดสินค้า	มอก.	Color สี	Catalog Number รหัสสินค้า	Unit Price (THB) ราคา/หน่วย (บาท)	Lot Size (ขนาด)	
					เล็ก	ใหญ่
ปลั๊กตัวผู้แบบกลางทาง						
ชนิด 2P+E 230V16A		สีฟ้า	PKX16M423	145.-	10	40
ชนิด 3P+E 400V 16A		สีแดง	PKX16M434	177.-	10	30
ชนิด 3P+E+N 400V 16A		สีแดง	PKX16M435	236.-	10	30
ชนิด 2P+E 230V 32A		สีฟ้า	PKX32M423	279.-	10	30
ชนิด 3P+E 400V 32A		สีแดง	PKX32M434	312.-	10	20
ชนิด 3P+E+N 400V 32A		สีแดง	PKX32M435	354.-	10	20
ปลั๊กตัวเมียแบบกลางทาง						
ชนิด 2P+E 230V16A		สีฟ้า	PKY16M423	237.-	10	30
ชนิด 3P+E 400V 16A		สีแดง	PKY16M434	288.-	10	30
ชนิด 3P+E+N 400V 16A		สีแดง	PKY16M435	353.-	10	20
ชนิด 2P+E 230V 32A		สีฟ้า	PKY32M423	392.-	10	20
ชนิด 3P+E 400V 32A		สีแดง	PKY32M434	487.-	10	20
ชนิด 3P+E+N 400V 32A		สีแดง	PKY32M435	530.-	8	16

Wander Plugs / Wander Sockets IP44 รุ่นสกรู (SCREW)



Description รายละเอียดสินค้า	มอก.	Color สี	Catalog Number รหัสสินค้า	Unit Price (THB) ราคา/หน่วย (บาท)	Lot Size (ขนาด)	
					เล็ก	ใหญ่
ปลั๊กตัวผู้แบบกลางทาง						
ชนิด 2P+E 230V16A		สีฟ้า	PKE16M423	144.-	10	40
ชนิด 3P+E 400V 16A		สีแดง	PKE16M434	176.-	10	30
ชนิด 3P+E+N 400V 16A		สีแดง	PKE16M435	236.-	10	30
ชนิด 2P+E 230V 32A		สีฟ้า	PKE32M423	278.-	10	30
ชนิด 3P+E 400V 32A		สีแดง	PKE32M434	310.-	10	30
ชนิด 3P+E+N 400V 32A		สีแดง	PKE32M435	353.-	10	20
ปลั๊กตัวเมียแบบกลางทาง						
ชนิด 2P+E 230V16A		สีฟ้า	PKF16M423	236.-	10	30
ชนิด 3P+E 400V 16A		สีแดง	PKF16M434	288.-	10	30
ชนิด 3P+E+N 400V 16A		สีแดง	PKF16M435	353.-	10	20
ชนิด 2P+E 230V 32A		สีฟ้า	PKF32M423	390.-	10	20
ชนิด 3P+E 400V 32A		สีแดง	PKF32M434	487.-	10	20
ชนิด 3P+E+N 400V 32A		สีแดง	PKF32M435	530.-	8	16

Pratika : พาวเวอร์ปลั๊กและเต้ารับอุตสาหกรรม รุ่น แพล็กติก้า

Surface Plug / Surface Sockets IP44 รุ่นสกรู (SCREW)



Description รายละเอียดสินค้า	มอก.	Color สี	Catalog Number รหัสสินค้า	Unit Price (THB) ราคา/หน่วย (บาท)	Lot Size (ขนาด)	
					เล็ก	ใหญ่
ปลั๊กตัวเมียแบบติดตั้ง						
ชนิด 2P+E 230V16A		■ สีฟ้า	PKE16W423	390.-	8	16
ชนิด 3P+E 400V 16A		■ สีแดง	PKE16W434	422.-	6	12
ชนิด 3P+E+N 400V 16A		■ สีแดง	PKE16W435	476.-	6	12
ชนิด 2P+E 230V 32A		■ สีฟ้า	PKE32W423	497.-	6	12
ชนิด 3P+E 400V 32A		■ สีแดง	PKE32W434	540.-	6	12
ชนิด 3P+E+N 400V 32A		■ สีแดง	PKE32W435	590.-	6	12
ปลั๊กตัวเมียแบบติดตั้ง						
ชนิด 2P+E 230V16A		■ สีฟ้า	PKF16W423	343.-	8	16
ชนิด 3P+E 400V 16A		■ สีแดง	PKF16W434	364.-	8	16
ชนิด 3P+E+N 400V 16A		■ สีแดง	PKF16W435	401.-	6	12
ชนิด 2P+E 230V 32A		■ สีฟ้า	PKF32W423	447.-	6	12
ชนิด 3P+E 400V 32A		■ สีแดง	PKF32W434	479.-	6	12
ชนิด 3P+E+N 400V 32A		■ สีแดง	PKF32W435	530.-	6	12

Straight Sockets IP44 รุ่นสกรู (SCREW)



Description รายละเอียดสินค้า	มอก.	Color สี	Catalog Number รหัสสินค้า	Unit Price (THB) ราคา/หน่วย (บาท)	Lot Size (ขนาด)	
					เล็ก	ใหญ่
ปลั๊กตัวเมียแบบฝังตรง						
ชนิด 2P+E 230V16A		■ สีฟ้า	PKF16G423	247.-	10	30
ชนิด 3P+E 400V 16A		■ สีแดง	PKF16G434	269.-	10	30
ชนิด 3P+E+N 400V 16A		■ สีแดง	PKF16G435	344.-	10	20
ชนิด 2P+E 230V 32A		■ สีฟ้า	PKF32G423	435.-	10	20
ชนิด 3P+E 400V 32A		■ สีแดง	PKF32G434	510.-	10	20
ชนิด 3P+E+N 400V 32A		■ สีแดง	PKF32G435	550.-	6	18

Sloping Sockets IP44 รุ่นสกรู (SCREW)



Description รายละเอียดสินค้า	มอก.	Color สี	Catalog Number รหัสสินค้า	Unit Price (THB) ราคา/หน่วย (บาท)	Lot Size (ขนาด)	
					เล็ก	ใหญ่
เต้ารับตัวเมียแบบฝังเอียง						
ชนิด 2P+E 230V16A		■ สีฟ้า	PKF16F423	246.-	10	30
ชนิด 3P+E 400V 16A		■ สีแดง	PKF16F434	278.-	10	30
ชนิด 3P+E+N 400V 16A		■ สีแดง	PKF16F435	353.-	10	20
ชนิด 2P+E 230V 32A		■ สีฟ้า	PKF32F423	433.-	8	16
ชนิด 3P+E 400V 32A		■ สีแดง	PKF32F434	510.-	8	16
ชนิด 3P+E+N 400V 32A		■ สีแดง	PKF32F435	550.-	7	14

Wander Plugs / Wander Sockets IP67 รุ่น FAST



Description รายละเอียดสินค้า	มอก.	Color สี	Catalog Number รหัสสินค้า	Unit Price (THB) ราคา/หน่วย (บาท)	Lot Size (ขนาด)	
					เล็ก	ใหญ่
ปลั๊กตัวผู้แบบกลางแจ้ง						
รุ่นกันน้ำพิเศษ 2P+E 230V 16A		■ สีฟ้า	PKX16M723	390.-	10	30
รุ่นกันน้ำพิเศษ 3P+E 400V 16A		■ สีแดง	PKX16M734	444.-	10	30
รุ่นกันน้ำพิเศษ 3P+E+N 400V 16A		■ สีแดง	PKX16M735	476.-	10	20
รุ่นกันน้ำพิเศษ 2P+E 230V 32A		■ สีฟ้า	PKX32M723	510.-	10	20
รุ่นกันน้ำพิเศษ 3P+E 400V 32A		■ สีแดง	PKX32M734	550.-	10	20
รุ่นกันน้ำพิเศษ 3P+E+N 400V 32A		■ สีแดง	PKX32M735	590.-	10	20
ปลั๊กตัวเมียแบบกลางแจ้ง						
รุ่นกันน้ำพิเศษ 2P+E 230V 16A		■ สีฟ้า	PKY16M723	500.-	10	30
รุ่นกันน้ำพิเศษ 3P+E 400V 16A		■ สีแดง	PKY16M734	550.-	10	30
รุ่นกันน้ำพิเศษ 3P+E+N 400V 16A		■ สีแดง	PKY16M735	640.-	10	30
รุ่นกันน้ำพิเศษ 2P+E 230V 32A		■ สีฟ้า	PKY32M723	700.-	6	12
รุ่นกันน้ำพิเศษ 3P+E 400V 32A		■ สีแดง	PKY32M734	720.-	6	12
รุ่นกันน้ำพิเศษ 3P+E+N 400V 32A		■ สีแดง	PKY32M735	785.-	6	12

Wall Mount Plug IP67 รุ่นสกรู (SCREW)



Description รายละเอียดสินค้า	มอก.	Color สี	Catalog Number รหัสสินค้า	Unit Price (THB) ราคา/หน่วย (บาท)	Lot Size (ขนาด)	
					เล็ก	ใหญ่
ปลั๊กตัวผู้แบบติดตั้ง						
รุ่นกันน้ำพิเศษ 3P+E 400V 125A		■ สีแดง	81594	3,180.-	4	
รุ่นกันน้ำพิเศษ 3P+E+N 400V 63A		■ สีแดง	81583	3,850.-	4	

Surface Sockets Wall Mounted with Box IP67 รุ่นสกรู (SCREW)



Description รายละเอียดสินค้า	มอก.	Color สี	Catalog Number รหัสสินค้า	Unit Price (THB) ราคา/หน่วย (บาท)	Lot Size (ขนาด)	
					เล็ก	ใหญ่
เต้ารับตัวเมียแบบติดตั้ง พร้อมกล่อง						
รุ่นกันน้ำพิเศษ 2P+E 230V 63A		■ สีฟ้า	81178	1,610.-	5	
รุ่นกันน้ำพิเศษ 3P+E 400V 63A		■ สีแดง	81182	1,660.-	5	
รุ่นกันน้ำพิเศษ 3P+E+N 400V 63A		■ สีแดง	81183	1,790.-	5	
รุ่นกันน้ำพิเศษ 3P+E 400V 125A		■ สีแดง	81194	5,270.-	2	
รุ่นกันน้ำพิเศษ 3P+E+N 400V 125A		■ สีแดง	81195	5,450.-	2	

Pratika : พาวเวอร์ปลั๊กและเต้ารับอุตสาหกรรม รุ่น แพล็กติก้า

Wander Plugs / Wander Sockets IP67 รุ่นสกูว์ (SCREW)



Description รายละเอียดสินค้า	มอก.	Color สี	Catalog Number รหัสสินค้า	Unit Price (THB) ราคา/หน่วย (บาท)	Lot Size (ขนาด)	
					เล็ก	ใหญ่
ปลั๊กตัวเมียแบบกลางทาง						
ชนิด 2P+E 230V16A	230V	16A	■ สีฟ้า PKE16M723	390.-	10	30
ชนิด 3P+E 400V 16A	400V	16A	■ สีแดง PKE16M734	444.-	10	20
ชนิด 3P+E+N 400V 16A	400V	16A	■ สีแดง PKE16M735	476.-	10	20
ชนิด 2P+E 230V 32A	230V	32A	■ สีฟ้า PKE32M723	510.-	6	12
ชนิด 3P+E 400V 32A	400V	32A	■ สีแดง PKE32M734	550.-	6	12
ชนิด 3P+E+N 400V 32A	400V	32A	■ สีแดง PKE32M735	590.-	6	12
ชนิด 2P+E 230V16A	230V	63A	■ สีฟ้า 81378	1,110.-	10	
ชนิด 3P+E 400V 16A	400V	63A	■ สีแดง 81382	1,170.-	10	80
ชนิด 3P+E+N 400V 16A	400V	63A	■ สีแดง 81383	1,240.-	10	80
ชนิด 3P+E 400V 32A	400V	125A	■ สีแดง 81394	3,660.-	5	
ชนิด 3P+E+N 400V 32A	400V	125A	■ สีแดง 81395	3,810.-	5	
ปลั๊กตัวเมียแบบกลางทาง						
ชนิด 2P+E 230V16A	230V	16A	■ สีฟ้า PKF16M723	497.-	10	30
ชนิด 3P+E 400V 16A	400V	16A	■ สีแดง PKF16M734	550.-	10	20
ชนิด 3P+E+N 400V 16A	400V	16A	■ สีแดง PKF16M735	640.-	8	16
ชนิด 2P+E 230V 32A	230V	32A	■ สีฟ้า PKF32M723	700.-	6	12
ชนิด 3P+E 400V 32A	400V	32A	■ สีแดง PKF32M734	720.-	6	12
ชนิด 3P+E+N 400V 32A	400V	32A	■ สีแดง PKF32M735	785.-	6	12
ชนิด 2P+E 230V16A	230V	63A	■ สีฟ้า 81478	1,560.-	10	
ชนิด 3P+E 400V 16A	400V	63A	■ สีแดง 81482	1,610.-	10	
ชนิด 3P+E+N 400V 16A	400V	63A	■ สีแดง 81483	1,710.-	10	
ชนิด 3P+E 400V 32A	400V	125A	■ สีแดง 81494	5,850.-	5	
ชนิด 3P+E+N 400V 32A	400V	125A	■ สีแดง 81495	6,580.-	5	

Surface Sockets IP67 รุ่นสกูว์ (SCREW)



Description รายละเอียดสินค้า	มอก.	Color สี	Catalog Number รหัสสินค้า	Unit Price (THB) ราคา/หน่วย (บาท)	Lot Size (ขนาด)	
					เล็ก	ใหญ่
เต้ารับตัวเมียแบบติดตั้ง						
รุ่นกึ่งน้ำพิศ 2P+E	230V	16A	■ สีฟ้า PKF16W723	640.-	10	20
รุ่นกึ่งน้ำพิศ 3P+E	400V	16A	■ สีแดง PKF16W734	690.-	10	20
รุ่นกึ่งน้ำพิศ 3P+E+N	400V	16A	■ สีแดง PKF16W735	745.-	6	12
รุ่นกึ่งน้ำพิศ 2P+E	230V	32A	■ สีฟ้า PKF32W723	835.-	6	12
รุ่นกึ่งน้ำพิศ 3P+E	400V	32A	■ สีแดง PKF32W734	855.-	5	10
รุ่นกึ่งน้ำพิศ 3P+E+N	400V	32A	■ สีแดง PKF32W735	915.-	5	10

Straight Sockets IP67 รุ่นสกูว์ (SCREW)



Description รายละเอียดสินค้า	มอก.	Color สี	Catalog Number รหัสสินค้า	Unit Price (THB) ราคา/หน่วย (บาท)	Lot Size (ขนาด)	
					เล็ก	ใหญ่
เต้ารับตัวเมียแบบฝังตรง						
รุ่นกึ่งน้ำพิศ 2P+E	230V	16A	■ สีฟ้า PKF16G723	457.-	10	30
รุ่นกึ่งน้ำพิศ 3P+E	400V	16A	■ สีแดง PKF16G734	500.-	10	30
รุ่นกึ่งน้ำพิศ 3P+E+N	400V	16A	■ สีแดง PKF16G735	560.-	10	20
รุ่นกึ่งน้ำพิศ 2P+E	230V	32A	■ สีฟ้า PKF32G723	560.-	6	18
รุ่นกึ่งน้ำพิศ 3P+E	400V	32A	■ สีแดง PKF32G734	590.-	6	18
รุ่นกึ่งน้ำพิศ 3P+E+N	400V	32A	■ สีแดง PKF32G735	680.-	6	18
รุ่นกึ่งน้ำพิศ 2P+E	230V	63A	■ สีฟ้า 81678	1,170.-	1	18
รุ่นกึ่งน้ำพิศ 3P+E	400V	63A	■ สีแดง 81682	1,240.-	1	18
รุ่นกึ่งน้ำพิศ 3P+E+N	400V	63A	■ สีแดง 81683	1,410.-	1	18
รุ่นกึ่งน้ำพิศ 3P+E	400V	125A	■ สีแดง 81694	3,810.-	1	18
รุ่นกึ่งน้ำพิศ 3P+E+N	400V	125A	■ สีแดง 81695	3,990.-	1	18

Sloping Sockets IP67 รุ่นสกูว์ (SCREW)



Description รายละเอียดสินค้า	มอก.	Color สี	Catalog Number รหัสสินค้า	Unit Price (THB) ราคา/หน่วย (บาท)	Lot Size (ขนาด)	
					เล็ก	ใหญ่
เต้ารับตัวเมียแบบฝังเอียง						
รุ่นกึ่งน้ำพิศ 2P+E	230V	16A	■ สีฟ้า PKF16F723	433.-	10	30
รุ่นกึ่งน้ำพิศ 3P+E	400V	16A	■ สีแดง PKF16F734	476.-	10	30
รุ่นกึ่งน้ำพิศ 3P+E+N	400V	16A	■ สีแดง PKF16F735	590.-	10	20
รุ่นกึ่งน้ำพิศ 2P+E	230V	32A	■ สีฟ้า PKF32F723	645.-	8	16
รุ่นกึ่งน้ำพิศ 3P+E	400V	32A	■ สีแดง PKF32F734	660.-	8	16
รุ่นกึ่งน้ำพิศ 3P+E+N	400V	32A	■ สีแดง PKF32F735	680.-	7	14
รุ่นกึ่งน้ำพิศ 2P+E	230V	63A	■ สีฟ้า 81278	1,170.-	15	
รุ่นกึ่งน้ำพิศ 3P+E	400V	63A	■ สีแดง 81282	1,240.-	15	
รุ่นกึ่งน้ำพิศ 3P+E+N	400V	63A	■ สีแดง 81283	1,410.-	15	
รุ่นกึ่งน้ำพิศ 3P+E	400V	125A	■ สีแดง 81294	3,810.-	15	
รุ่นกึ่งน้ำพิศ 3P+E+N	400V	125A	■ สีแดง 81295	3,990.-	10	

Pratika : พาวเวอร์ปลั๊กและเต้ารับอุตสาหกรรม รุ่น แพล็กติก้า

Interlocked-Switch Sockets Wall Mounted IP65 รุ่นสกรู (SCREW)



Description รายละเอียดสินค้า	มอก.	Color สี	Catalog Number รหัสสินค้า	Unit Price (THB) ราคา/หน่วย (บาท)	Lot Size (ขนาด)	
					เล็ก	ใหญ่
เต้ารับตัวเดียวแบบติดตั้ง พร้อมสวิตช์ล็อก						
รุ่นกึ่งน้ำพิเศษ 2P+E 230V 16A		■ สีฟ้า	83081	2,440.-	5	
รุ่นกึ่งน้ำพิเศษ 3P+E 400V 16A		■ สีแดง	83085	2,550.-	5	
รุ่นกึ่งน้ำพิเศษ 3P+E+N 400V 16A		■ สีแดง	83086	2,800.-	5	
รุ่นกึ่งน้ำพิเศษ 2P+E 230V 32A		■ สีฟ้า	83092	2,940.-	5	
รุ่นกึ่งน้ำพิเศษ 3P+E 400V 32A		■ สีแดง	83096	3,160.-	5	
รุ่นกึ่งน้ำพิเศษ 3P+E+N 400V 32A		■ สีแดง	83097	3,360.-	5	

Combination Sockets Wall Mounted with DIN IP65 รุ่นสกรู (SCREW)



Description รายละเอียดสินค้า	มอก.	Color สี	Catalog Number รหัสสินค้า	Unit Price (THB) ราคา/หน่วย (บาท)	Lot Size (ขนาด)	
					เล็ก	ใหญ่
เต้ารับตัวเดียวแบบติดตั้ง พร้อมสวิตช์ล็อก และราง DIN						
รุ่นกึ่งน้ำพิเศษ 2P+E 230V 16A		■ สีฟ้า	82754	6,340.-	4	
รุ่นกึ่งน้ำพิเศษ 3P+E+N 400V 32A		■ สีแดง	82771	9,920.-	1	
รุ่นกึ่งน้ำพิเศษ 3P+E 400V 63A		■ สีแดง	82782	9,630.-	1	
รุ่นกึ่งน้ำพิเศษ 3P+E+N 400V 63A		■ สีแดง	82783	10,200.-	1	

Rotary Isolator Switches IP66



Description รายละเอียดสินค้า	มอก.	Color สี	Catalog Number รหัสสินค้า	Unit Price (THB) ราคา/หน่วย (บาท)	Lot Size (ขนาด)	
					เล็ก	ใหญ่
สวิตช์กึ่งน้ำแบบหมุน						
ชนิด 1P 250V 10A IP66		■ สีเทา	S56SW110LEGY*	815.-	45	540
ชนิด 2P 500V 20A IP66		■ สีเทา	S56SW220LEGY*	980.-	45	540
ชนิด 3P 500V 20A IP66		■ สีเทา	S56SW320LEGY*	1,090.-	45	540
ชนิด 3P 500V 32A IP66		■ สีเทา	S56SW332LEGY*	2,180.-	45	540
ชนิด 3P 500V 50A IP66		■ สีเทา	S56SW350LEGY*	2,730.-	45	540

* ราคาเมื่อพาสวิตช์เท่านั้น ไม่รวมกล่องกันน้ำ

Mounting Enclosures



Description รายละเอียดสินค้า	มอก.	Color สี	Catalog Number รหัสสินค้า	Unit Price (THB) ราคา/หน่วย (บาท)	Lot Size (ขนาด)	
					เล็ก	ใหญ่
กล่องกันน้ำ						
ชนิด 1 ช่อง ขนาด 63 x 102 x 63 มม. IP66		■ สีเทา	S56E1GY_G15	309.-	40	1,600
ชนิด 6 ช่อง ขนาด 63 x 294 x 63 มม. IP66		■ สีเทา	S6E6GY	2,060.-	7	280



Section C

Consumer Unit
Load Center
Circuit Breaker
Safety Switch

Square D Classic Plus

Square D

ตู้ไฟฟ้า ที่ตอบโจทย์ในทุกๆ เรื่อง



*RCBO คือ ตู้เบรกเกอร์ที่มีฟังก์ชันตัดวงจรและตัดไฟรั่ว
*RCBO คือ ตู้เบรกเกอร์ที่มีฟังก์ชันตัดวงจรและตัดไฟรั่ว โดยไม่ต้องใช้เซ็นเซอร์ตรวจจับไฟรั่ว

จุดเด่นของตู้คอนซูมเมอร์ยูนิต

1. ระบบปลั๊กออน (Plug-On)

- เทคโนโลยีปลั๊กออนจากอเมริกา ปลดปล่อยสูงสุด กรณีเกิดการลัดวงจร หรือ Short Circuit จะเกิดสนามแม่เหล็กเหนี่ยวนำดูดคู่สายหนีบของตัวเบรกเกอร์ ให้อันยึดที่เบรกเกอร์หลุดมากยิ่งขึ้น ช่วยลดโอกาสการเกิดอาร์ค (Arc)
- สะดวก ติดตั้งง่าย และรองรับผลิตภัณฑ์ในกลุ่ม สแควร์ดี ได้ทุกชนิด
- ประหยัดเวลาและค่าใช้จ่าย ใช้เวลาเพียงสั้นๆ
- ช่วยลดความผิดพลาด ในการประกอบ และติดตั้งลูกย่อย เซอร์คิตเบรกเกอร์



2. ระบบ VisiSafe

การวิเคราะห์ความผิดพลาดด้วย "VisiSafe" VisiSafe ช่วยให้วิเคราะห์ความผิดพลาดง่ายขึ้น ความผิดปกติจากการลัดวงจร หรือไฟดูด ไฟรั่ว ไฟลัดเกินกระแสลัดวงจร



แถบสีแดง
MCB สามารถรู้จุดเบรกเกอร์ได้ โดยไม่ต้องมีความเสี่ยงใดๆ เกิดขึ้น

แถบสีเหลือง
กรณีเกิดจากความผิดพลาดทางไฟฟ้า จำเป็นต้องปรับปรุงแก้ไข ก่อนที่จะรีเซ็ตเบรกเกอร์

1 ตู้คอนซูมเมอร์แบบแยกกลุ่มกันดูด (Split Bus) รุ่นที่นำมาพร้อมกับเบรกเกอร์กันดูดปกป้องวงจรที่มีความเสี่ยงจากไฟดูด ไฟไหม้ต้นกำเนิด



2 เมนเซอร์คิตเบรกเกอร์กันดูด (RCBO 2P) เพียงติดตั้ง เมนเบรกเกอร์ธรรมดา สามารถป้องกันไฟดูดที่ต้นกำเนิดได้เลย



3 อุปกรณ์ป้องกันไฟฟ้า สำหรับติดตั้งบนระบบไฟฟ้ากันและไฟกระชาก เพื่อลดความเสียหาย อุปกรณ์อิเล็กทรอนิกส์ต่างๆ ภายในบ้าน เช่น คอมพิวเตอร์ หรือ



4 เซอร์คิตเบรกเกอร์ลูกย่อยกันดูด (RCBO) ป้องกันต้นตอรั่วจากไฟดูด ติดเฉพาะวงจรที่เกิดไฟรั่ว ช่วยให้แก้ไขปัญหาได้ตรงจุดหมดปัญหาไฟดับทั้งบ้าน

3 ทางเลือก เพื่อความปลอดภัย

1 ตู้คอนซูมเมอร์แบบแยกกลุ่มกันดูด (Split Bus Consumer Unit)



ประหยัด ปลอดภัย ไฟไม่ดับทั้งบ้าน **คุ้มค่าที่สุด !!!** มาพร้อมกับอุปกรณ์กันดูด ไม่ต้องซื้อแยก แยกป้องกันเฉพาะกลุ่มวงจรเสี่ยงลัดวงจร ที่เกิดไฟดูด ไฟรั่ว

2 เมนเซอร์คิตเบรกเกอร์กันดูด RCBO



สุดคุ้ม เพียงตัวเดียวป้องกันได้ทั้งบ้าน แค่ติดตั้งเมนเบรกเกอร์ก็ปลอดภัย จากไฟดูดทุกวงจร ในราคาแสนประหยัด

3 เซอร์คิตเบรกเกอร์กันดูด RCBO



สุดยอดการควบคุม... **ตัดเฉพาะวงจรไฟไม่ดับทั้งบ้าน** ไฟไม่ดับทั้งบ้านเพราะป้องกันไฟดูดแยกแต่ละวงจร

ตู้สำหรับอุปกรณ์ควบคุมไฟฟ้า 1 เฟส 2 สาย 240 โวลต์ พร้อมกราวด์บาร์ (GND)

ตู้สแควร์ดี รุ่นคลาสสิก พลัส ดีไซน์ยอดเยี่ยม ทนทาน แข็งแรง ปลอดภัยด้วยการออกแบบ และทดสอบตามมาตรฐาน IEC 61439-1, IEC 61439-3 และ มอก. 1436-2540 เหมาะสำหรับติดตั้งสำหรับบ้านพักอาศัย ห้องชุด หรืออาคารพาณิชย์ ทุกรูปแบบ กระแสลัดวงจรได้ถึง 10 kA รองรับทุกการใช้งานแบบปลั๊กออน (Plug-on)

Square D Classic+ Single Bus

- ผ่านการรับรองมาตรฐาน IEC 61439 มอก. 1436-2540
- ระบบเชื่อมต่อแบบ "Plug-On"
- 240 VAC - 50/60 Hz
- การทนกระแสลัดวงจร 10 KA
- ระดับการป้องกัน IP 4X



Description รายละเอียดสินค้า	มอก.	Catalog Number รหัสสินค้า	Unit Price (THB) ราคา/หน่วย (บาท)	Lot Size (ขนาด)	
				เล็ก	ใหญ่
ตู้คอนซูมเมอร์ ยูนิต บัสบาร์เดี่ยว					
แบบ 4 ช่อง วงจรย่อย	●	S9HCL14	2,950.-	1	1
แบบ 6 ช่อง วงจรย่อย	●	S9HCL16	3,250.-	1	1
แบบ 10 ช่อง วงจรย่อย	●	S9HCL110	3,700.-	1	1
แบบ 14 ช่อง วงจรย่อย	●	S9HCL114	4,200.-	1	1
แบบ 18 ช่อง วงจรย่อย	●	S9HCL118	4,700.-	1	1

ราคาตัวนี้ไม่รวมภาษี

Square D Classic+ Split Bus

- ผ่านการรับรองมาตรฐาน IEC 61439 มอก. 1436-2540
- ระบบเชื่อมต่อแบบ "Plug-On"
- 240 VAC - 50/60 Hz
- การทนกระแสลัดวงจร 10 KA
- ระดับการป้องกัน IP 4X



Description รายละเอียดสินค้า	มอก.	Catalog Number รหัสสินค้า	Unit Price (THB) ราคา/หน่วย (บาท)	Lot Size (ขนาด)	
				เล็ก	ใหญ่
ตู้คอนซูมเมอร์ ยูนิต บัสบาร์แยกแบบปลั๊กออน พร้อมอุปกรณ์กันไฟดูด RCCB 40A 30mA					
แบบ 4+4 ช่อง วงจรย่อย	●	S9HCL14X4R40	6,660.-	1	1
แบบ 8+4 ช่อง วงจรย่อย	●	S9HCL18X4R40	7,200.-	1	1
แบบ 8+8 ช่อง วงจรย่อย	●	S9HCL18X8R40	7,800.-	1	1
ตู้คอนซูมเมอร์ ยูนิต บัสบาร์แยกแบบปลั๊กออน พร้อมอุปกรณ์กันไฟดูด RCCB 63A 30mA					
แบบ 4+4 ช่อง วงจรย่อย	●	S9HCL14X4R63	6,660.-	1	1
แบบ 8+4 ช่อง วงจรย่อย	●	S9HCL18X4R63	7,200.-	1	1
แบบ 8+8 ช่อง วงจรย่อย	●	S9HCL18X8R63	7,800.-	1	1

อุปกรณ์เสริม สำหรับตู้คอนซูมเมอร์ยูนิต



Description รายละเอียดสินค้า	Catalog Number รหัสสินค้า	Unit Price (THB) ราคา/หน่วย (บาท)	Lot Size (ขนาด)
Filler Plate			
สำหรับจุดช่องว่าง จำนวน 1 ช่อง	75022-900-01-TSELL	40.-	
Terminal Lug ขนาดใหญ่			
สำหรับขนาดสายไฟ 30 - 50 ตร.มม.	SDALUG50	290.-	

หมายเหตุ: ● = มอก. 1436-2540

Square D EL

ตู้คอนซูมเมอร์ยูนิต 24 ช่อง ติดตั้งง่าย ต่อขยายเพิ่มอุปกรณ์รวดเร็ว

สามารถเลือกได้ ตู้แบบบัสบาร์เดี่ยว (Single Busbar) หรือแบบบัสบาร์แยก (Split Busbar) แบบกันดูดสำหรับตู้บัสบาร์แยก เป็นชนิด RCBO ตู้รุ่นใหม่ได้มาตรฐาน IEC 61439-3 และ มอก.1436-2540



- รองรับช่องใส่ลูกย่อยสูงสุด 24 ช่อง
- ติดตั้งอุปกรณ์ต่างๆ ด้วยระบบ Plug on
- ตู้แยกบัสบาร์ใช้เมนกันดูด RCBO ขนาด 63A 30mA
- สามารถเพิ่มเบรกเกอร์หรืออุปกรณ์ด้วยตู้ Extension
- สามารถใช้งานร่วมกับอุปกรณ์อื่นๆ ภายในตู้ชนิด Plug on ได้ เช่น เบรกเกอร์, เบรกเกอร์กันดูด, เซิร์ช
- ค่าลัดวงจรสูงสุด 10kA รองรับแรงดันไฟฟ้า 240 VAC 50/60 Hz
- รองรับกระแส 100A
- ระดับการป้องกันฝุ่นและน้ำ IP3X
- ระดับการทนแรงกระแทก IK08
- ทำจากเหล็ก (SPCC) หนา 1.4 มม. เคลือบ Epoxy-Polyester
- ติดตั้งอุปกรณ์ต่างๆ ด้วยระบบ Plug on
- เหมาะสำหรับบ้านพักอาศัย, ทาวน์โฮม, อาคารขนาดเล็ก*

ตู้ชนิดบัสบาร์แยก

รองรับกระแสไฟฟ้าสูงสุด 100A



SDEL112X12RCBO63T

เมนกันดูด ชนิด RCBO 63A

ตู้ชนิดบัสบาร์เดี่ยว



SDEL124T

รองรับอุปกรณ์ Plug-On

- เบรกเกอร์ลูกย่อย
- เบรกเกอร์กันดูด
- เซิร์ชป้องกันฟ้าผ่า



Description รายละเอียดสินค้า	มอก.	Catalog Number รหัสสินค้า	Unit Price (THB) ราคา/หน่วย (บาท)	Lot Size (ขนาด)	
				เล็ก	ใหญ่
ตู้คอนซูมเมอร์ยูนิต 24 ช่อง บัสบาร์แยกแบบปลั๊กออน จำนวนวงจรย่อย 12+12		SDEL112X12RCBO63T	13,400.-	1	1
ตู้คอนซูมเมอร์ยูนิต 24 ช่อง บัสบาร์เดี่ยว จำนวนวงจรย่อย 24		SDEL124T	8,500.-	1	1

ราคาพร้อมติดตั้งเบรกเกอร์กันดูด

Square D Miniature Circuit Breaker



เซอร์กิตเบรกเกอร์ลูกย่อย QOvs ชนิด 1 และ 3 Pole ขนาด 10-63A

เซอร์กิตเบรกเกอร์ลูกย่อย ตรงตามมาตรฐาน IEC 60898 ชนิด 1 และ 3 Pole พิทักษ์ ทนกระแสลัดวงจร (IC) 6kA และ 10kA แรงดัน 240/415 VAC สามารถใช้ติดตั้งกับตู้ คอนซูมเมอร์ยูนิต และโหนดเซ็นเตอร์ เพื่อป้องกันกระแสไฟฟ้าลัดวงจรและไฟฟ้าเกิน

Description รายละเอียดสินค้า	มอก.	Catalog Number รหัสสินค้า	Unit Price (THB) ราคา/หน่วย (บาท)	Lot Size (ขนาด)		Description รายละเอียดสินค้า	มอก.	Catalog Number รหัสสินค้า	Unit Price (THB) ราคา/หน่วย (บาท)	Lot Size (ขนาด)	
				เล็ก	ใหญ่					เล็ก	ใหญ่
QOvs ชนิด 1 Pole 6 kA						QOvs ชนิด 3 Pole 6 kA					
ขนาด 10 Amp.		QO110VSC6T	259.-	12	120	ขนาด 10 Amp.		QO310VSC6T	2,960.-	4	40
ขนาด 16 Amp.		QO116VSC6T	259.-	12	120	ขนาด 16 Amp.		QO316VSC6T	2,960.-	4	40
ขนาด 20 Amp.		QO120VSC6T	259.-	12	120	ขนาด 20 Amp.		QO320VSC6T	2,960.-	4	40
ขนาด 25 Amp.		QO125VSC6T	259.-	12	120	ขนาด 25 Amp.		QO325VSC6T	2,960.-	4	40
ขนาด 32 Amp.		QO132VSC6T	259.-	12	120	ขนาด 32 Amp.		QO332VSC6T	2,960.-	4	40
ขนาด 40 Amp.		QO140VSC6T	610.-	12	120	ขนาด 40 Amp.		QO340VSC6T	3,610.-	4	40
ขนาด 50 Amp.		QO150VSC6T	610.-	12	120	ขนาด 50 Amp.		QO350VSC6T	3,610.-	4	40
ขนาด 63 Amp.		QO163VSC6T	610.-	12	120	ขนาด 63 Amp.		QO363VSC6T	3,610.-	4	40
QOvs ชนิด 1 Pole 10 kA						QOvs ชนิด 3 Pole 10 kA					
ขนาด 10 Amp.		QO110VSC10T	655.-	12	120	ขนาด 10 Amp.		QO310VSC10T	3,360.-	4	40
ขนาด 16 Amp.		QO116VSC10T	655.-	12	120	ขนาด 16 Amp.		QO316VSC10T	3,360.-	4	40
ขนาด 20 Amp.		QO120VSC10T	655.-	12	120	ขนาด 20 Amp.		QO320VSC10T	3,360.-	4	40
ขนาด 25 Amp.		QO125VSC10T	655.-	12	120	ขนาด 25 Amp.		QO325VSC10T	3,360.-	4	40
ขนาด 32 Amp.		QO132VSC10T	655.-	12	120	ขนาด 32 Amp.		QO332VSC10T	3,360.-	4	40
ขนาด 40 Amp.		QO140VSC10T	975.-	12	120	ขนาด 40 Amp.		QO340VSC10T	4,130.-	4	40
ขนาด 50 Amp.		QO150VSC10T	975.-	12	120	ขนาด 50 Amp.		QO350VSC10T	4,130.-	4	40
ขนาด 63 Amp.		QO163VSC10T	975.-	12	120	ขนาด 63 Amp.		QO363VSC10T	4,130.-	4	40



เซอร์กิตเบรกเกอร์ลูกย่อย QOH-X ชนิด 1 และ 3 Pole ขนาด 70-100A

เซอร์กิตเบรกเกอร์ลูกย่อยชนิด QOH-X ตรงตามมาตรฐาน IEC 60947 ชนิด 1 และ 3 Pole พิทักษ์ทนกระแสลัดวงจร (IC) 6kA แรงดัน 240/415 VAC สามารถใช้ติดตั้งกับ ตู้คอนซูมเมอร์ยูนิต และโหนดเซ็นเตอร์

Description รายละเอียดสินค้า	มอก.	Catalog Number รหัสสินค้า	Unit Price (THB) ราคา/หน่วย (บาท)	Lot Size (ขนาด)	
				เล็ก	ใหญ่
เซอร์กิตเบรกเกอร์ลูกย่อย QOH-X 6 kA ชนิด 3 โพล					
ขนาด 70 Amp.		QOH370XT	4,470.-	4	40
ขนาด 80 Amp.		QOH380XT	4,470.-	4	40
ขนาด 100 Amp.		QOH3100XT	4,470.-	4	40

โปรดระวัง: เพื่อความปลอดภัยตรงตามมาตรฐาน IEC 60898 มอก. 63A/30mA แนะนำให้ใช้ตู้คอนซูมเมอร์ยูนิตร่วมกับเบรกเกอร์กันดูดชนิด RCBO หรือ RCCB ของยี่ห้อ สี่ในตู้ควรใช้ชนิด 3 โพล

Square D Miniature Circuit Breaker



เซอร์กิตเบรกเกอร์ลู่ย่อย ป้องกัน ไฟรั่ว/ไฟดูด

เซอร์กิตเบรกเกอร์ลู่ย่อยชนิด RCBO QOvs RCBO ชนิด 1 Pole ตรงตามมาตรฐาน IEC 61009 และ มอก.909-2548 ชนิด 1 Pole พัดทนกระแสลัดวงจร (IC) 6kA และ 10kA แรงดัน 240/415 VAC สามารถใช้ติดตั้งกับตู้คอนซูมเมอร์ยูนิต และโหนดเซ็นเตอร์

Description รายละเอียดสินค้า	มอก.	Catalog Number รหัสสินค้า	Unit Price (THB) ราคา/หน่วย (บาท)	Lot Size (ขนาด)		Description รายละเอียดสินค้า	มอก.	Catalog Number รหัสสินค้า	Unit Price (THB) ราคา/หน่วย (บาท)	Lot Size (ขนาด)	
				เล็ก	ใหญ่					เล็ก	ใหญ่
เซอร์กิตเบรกเกอร์ลู่ย่อย RCBO 6 kA 10mA ชนิด 1 โพล						เซอร์กิตเบรกเกอร์ลู่ย่อย RCBO 6 kA 30mA ชนิด 1 โพล					
ขนาด 10 Amp.	●	QO110C06RCBO10	2,680.-	34	1,088	ขนาด 10 Amp.	●	QO110C06RCBO30	2,680.-	34	1,088
ขนาด 16 Amp.	●	QO116C06RCBO10	2,680.-	34	1,088	ขนาด 16 Amp.	●	QO116C06RCBO30	2,680.-	34	1,088
ขนาด 20 Amp.	●	QO120C06RCBO10	2,680.-	34	1,088	ขนาด 20 Amp.	●	QO120C06RCBO30	2,680.-	34	1,088
ขนาด 32 Amp.	●	QO132C06RCBO10	2,680.-	34	1,088	ขนาด 32 Amp.	●	QO132C06RCBO30	2,680.-	34	1,088
ขนาด 40 Amp.	●	QO140C06RCBO10	2,680.-	34	1,088	ขนาด 40 Amp.	●	QO140C06RCBO30	2,680.-	34	1,088
ขนาด 50 Amp.	●	QO150C06RCBO10	2,680.-	34	1,088	ขนาด 50 Amp.	●	QO150C06RCBO30	2,640.-	34	1,088
เซอร์กิตเบรกเกอร์ลู่ย่อย RCBO 10 kA 10mA ชนิด 1 โพล						เซอร์กิตเบรกเกอร์ลู่ย่อย RCBO 10 kA 30mA ชนิด 1 โพล					
ขนาด 16 Amp.	●	QO116C10RCBO10	4,340.-	34	1,088	ขนาด 10 Amp.	●	QO110C10RCBO30	4,340.-	34	1,088
ขนาด 20 Amp.	●	QO120C10RCBO10	4,340.-	34	1,088	ขนาด 16 Amp.	●	QO116C10RCBO30	4,340.-	34	1,088
ขนาด 32 Amp.	●	QO132C10RCBO10	4,340.-	34	1,088	ขนาด 20 Amp.	●	QO120C10RCBO30	4,340.-	34	1,088
						ขนาด 32 Amp.	●	QO132C10RCBO30	4,340.-	34	1,088
						ขนาด 40 Amp.	●	QO140C10RCBO30	4,340.-	34	1,088



เมนเซอร์กิตเบรกเกอร์ Qovs ชนิด 2 Pole ขนาด 16-63A

ตรงตามมาตรฐาน IEC 60898 ชนิด 2 Pole พัดทนกระแสลัดวงจร (IC) 10kA แรงดัน 240 VAC สามารถใช้ติดตั้งกับตู้คอนซูมเมอร์ยูนิต สวิตช์ตัดตอนอัตโนมัติ

Description รายละเอียดสินค้า	มอก.	Catalog Number รหัสสินค้า	Unit Price (THB) ราคา/หน่วย (บาท)	Lot Size (ขนาด)	
				เล็ก	ใหญ่
เมนเซอร์กิตเบรกเกอร์ Qovs 10 kA ชนิด 2 Pole					
ขนาด 16 Amp.	●	QO216VSC10T	1,380.-	6	60
ขนาด 20 Amp.	●	QO220VSC10T	1,380.-	6	60
ขนาด 32 Amp.	●	QO232VSC10T	1,380.-	6	60
ขนาด 40 Amp.	●	QO240VSC10T	1,750.-	6	60
ขนาด 50 Amp.	●	QO250VSC10T	1,750.-	6	60
ขนาด 63 Amp.	●	QO263VSC10T	1,750.-	6	60

หมายเหตุ: ● = มอก. 909-2548



เมนเซอร์กิตเบรกเกอร์ QO-MBX ชนิด 2 Pole ขนาด 70-100A

ตรงตามมาตรฐาน IEC 60947-2 ชนิด 2 Pole พัดทนกระแสลัดวงจร (IC) 10kA แรงดัน 240 VAC สามารถใช้ติดตั้งกับตู้คอนซูมเมอร์ยูนิต

Description รายละเอียดสินค้า	มอก.	Catalog Number รหัสสินค้า	Unit Price (THB) ราคา/หน่วย (บาท)	Lot Size (ขนาด)	
				เล็ก	ใหญ่
เมนเซอร์กิตเบรกเกอร์ QO-MBX 10 kA ชนิด 2 Pole					
ขนาด 70 Amp.	●	QO270MBXT	2,850.-	6	60
ขนาด 80 Amp.	●	QO280MBXT	2,850.-	6	60
ขนาด 100 Amp.	●	QO2100MBXT	2,850.-	6	60



เมนเซอร์กิตเบรกเกอร์ป้องกันไฟรั่ว/ดูด QOvs RCBO ชนิด 2 Pole

ตรงตามมาตรฐาน IEC 61009 และ มอก. 909-2548 ชนิด 2 Pole พัดทนกระแสลัดวงจร (IC) 10kA แรงดัน 240 VAC สามารถใช้ติดตั้งกับตู้คอนซูมเมอร์ยูนิตและสามารถป้องกันได้ทั้งบ้าน

Description รายละเอียดสินค้า	มอก.	Catalog Number รหัสสินค้า	Unit Price (THB) ราคา/หน่วย (บาท)	Lot Size (ขนาด)	
				เล็ก	ใหญ่
เมนเซอร์กิตเบรกเกอร์ Qovs RCBO 10 kA ชนิด 2 Pole					
ขนาด 16 Amp.	●	QO216C10RCBO30	5,100.-	27	864
ขนาด 20 Amp.	●	QO220C10RCBO30	5,100.-	27	864
ขนาด 32 Amp.	●	QO232C10RCBO30	5,100.-	27	864
ขนาด 40 Amp.	●	QO240C10RCBO30	5,100.-	27	864
ขนาด 50 Amp.	●	QO250C10RCBO30	5,100.-	27	864
ขนาด 63 Amp.	●	QO263C10RCBO30	5,100.-	27	864

(จำนวนที่รองรับเครื่องเชื่อมไฟฟ้า Welding machine โดยอัตโนมัติ)



ลีสร์บ (Surge Protection Device)

อุปกรณ์ป้องกันไฟกระชากชั่วคราวจากแรงดันไฟฟ้า สำหรับคอนซูมเมอร์ยูนิตและโหนดเซ็นเตอร์ ตามมาตรฐาน IEC 61643-11

Description รายละเอียดสินค้า	มอก.	Catalog Number รหัสสินค้า	Unit Price (THB) ราคา/หน่วย (บาท)	Lot Size (ขนาด)	
				เล็ก	ใหญ่
Surge Protection 20 kA					
		QO5PD20	4,360.-	1	1

หมายเหตุ: ● = มอก. 909-2548

Square D Classic Load Center



อุปกรณ์ควบคุมไฟฟ้า 3 เฟส 4 สาย แรงดัน 240/415 VAC พร้อมกราวด์บาร์ (GND) แบบใช้กับเมนเบรกเกอร์

ตู้โพลีเอสเตอร์ รุ่นใหม่ล่าสุด ทนทาน แข็งแรง ปลอดภัย ด้วยการออกแบบ และทดสอบมาตรฐาน IEC 60439-1 และ มอก. 1436-2540 รองรับ เมนเบรกเกอร์ ขนาด 100A และ 250A เหมาะสำหรับการติดตั้งบ้านขนาดใหญ่ อาคารพาณิชย์ และโรงงานอุตสาหกรรม

Description รายละเอียดสินค้า	มอก.	Catalog Number รหัสสินค้า	Unit Price (THB) ราคา/หน่วย (บาท)	Lot Size (ขนาด)	
				เล็ก	ใหญ่
เมนเบรกเกอร์ รุ่น EZC ขนาด 100A (ทนกระแสลัดวงจร 25 kA)					
จำนวน 12 วงจรย่อย	●	Q03-100EZ12G/SN	10,400.-	1	
จำนวน 18 วงจรย่อย	●	Q03-100EZ18G/SN	12,300.-	1	
จำนวน 24 วงจรย่อย	●	Q03-100EZ24G/SN	13,200.-	1	
จำนวน 30 วงจรย่อย	●	Q03-100EZ30G/SN	14,300.-	1	
จำนวน 36 วงจรย่อย	●	Q03-100EZ36G/SN	16,200.-	1	
จำนวน 42 วงจรย่อย	●	Q03-100EZ42G/SN	17,500.-	1	
เมนเบรกเกอร์ รุ่น EZC ขนาด 250A (ทนกระแสลัดวงจร 25 kA)					
จำนวน 12 วงจรย่อย	●	Q03-250EZ12G/SN	17,800.-	1	
จำนวน 18 วงจรย่อย	●	Q03-250EZ18G/SN	18,800.-	1	
จำนวน 24 วงจรย่อย	●	Q03-250EZ24G/SN	21,000.-	1	
จำนวน 30 วงจรย่อย	●	Q03-250EZ30G/SN	21,700.-	1	
จำนวน 36 วงจรย่อย	●	Q03-250EZ36G/SN	23,600.-	1	
จำนวน 42 วงจรย่อย	●	Q03-250EZ42G/SN	24,300.-	1	
จำนวน 48 วงจรย่อย	●	Q03-250EZ48G/SN	25,000.-	1	

ข้อมูลเฉพาะ: - บริษัท อีเมค (ไทยแลนด์) จำกัด นำลูกข่ายที่มีตู้โพลีเอสเตอร์ สกรวด์ รุ่นเมนเบรกเกอร์ที่ทนกระแสลัดวงจรพร้อมตู้โพลีเอสเตอร์ (ทนกระแสลัดวงจร) - รุ่น EasyPact EZC100H สำหรับขนาด 100A - รุ่น EasyPact EZC250H หรือ EZC250H สำหรับขนาด 250A มีฉนวนจากฟลูออโรพอลิเมอร์ตามมาตรฐาน IEC 60439-1

*ราคาตัวเปล่าเท่านั้น

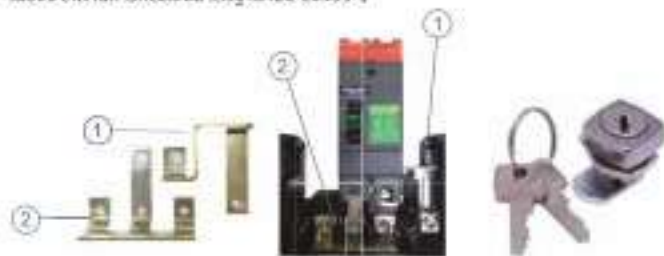

Description รายละเอียดสินค้า	มอก.	Catalog Number รหัสสินค้า	Unit Price (THB) ราคา/หน่วย (บาท)	Lot Size (ขนาด)	
				เล็ก	ใหญ่
อุปกรณ์สำหรับติดตั้งตู้โพลีเอสเตอร์ 3 เฟส 415/240V 1 เฟส ใช้ร่วมกับเบรกเกอร์รุ่น EasyPact 100AF 3 เฟส *เฉพาะตู้ขนาด 100 แอมป์ เท่านั้น					
		Q03-CON1PH	730.-		
Key Lock for Load Center ใช้ร่วมกับตู้โพลีเอสเตอร์ 3 เฟส ลูกกุญแจเป็นแบบ Key-alike					
		1330.05.2A	625.-		

หมายเหตุ: ● = มอก. 1436-2540



อุปกรณ์ควบคุมไฟฟ้า 3 เฟส 4 สาย แรงดัน 240/415 VAC พร้อมกราวด์บาร์ (GND) แบบ เมนลัก (MAIN LUG)

ตู้โพลีเอสเตอร์ ทนทาน แข็งแรง ปลอดภัย ด้วยการออกแบบและทดสอบตามมาตรฐาน IEC 60439-1 และ มอก.1436-2540 รองรับการใช้ ไซไฟขนาด 100A และ 250A เหมาะสำหรับการติดตั้ง ในบ้านขนาดใหญ่ อาคารพาณิชย์ และโรงงานอุตสาหกรรม

Description รายละเอียดสินค้า	มอก.	Catalog Number รหัสสินค้า	Unit Price (THB) ราคา/หน่วย (บาท)	Lot Size (ขนาด)	
				เล็ก	ใหญ่
เมนลัก ขนาด 100A (ทนกระแสลัดวงจร 10 kA)					
จำนวน 12 วงจรย่อย	●	Q03-100L12G/SN	7,800.-	1	
จำนวน 18 วงจรย่อย	●	Q03-100L18G/SN	8,650.-	1	
จำนวน 24 วงจรย่อย	●	Q03-100L24G/SN	10,900.-	1	
จำนวน 30 วงจรย่อย	●	Q03-100L30G/SN	11,200.-	1	
จำนวน 36 วงจรย่อย	●	Q03-100L36G/SN	12,200.-	1	
จำนวน 42 วงจรย่อย	●	Q03-100L42G/SN	14,400.-	1	
เมนลัก ขนาด 250A (ทนกระแสลัดวงจร 10 kA)					
จำนวน 12 วงจรย่อย	●	Q03-250L12G/SN	9,990.-	1	
จำนวน 18 วงจรย่อย	●	Q03-250L18G/SN	11,700.-	1	
จำนวน 24 วงจรย่อย	●	Q03-250L24G/SN	12,600.-	1	
จำนวน 30 วงจรย่อย	●	Q03-250L30G/SN	13,800.-	1	
จำนวน 36 วงจรย่อย	●	Q03-250L36G/SN	15,700.-	1	
จำนวน 42 วงจรย่อย	●	Q03-250L42G/SN	17,000.-	1	
จำนวน 48 วงจรย่อย	●	Q03-250L48G/SN	18,500.-	1	

หมายเหตุ: ● = มอก. 1436-2540

*ราคาตัวเปล่าเท่านั้น



สามารถสับฝาหน้าได้ เพื่อความสะดวกในการติดตั้ง ที่ต้องการเข้าบุน้ำยาและขด



แผ่นป้ายโลโก้ สามารถถอดเปลี่ยนสีได้



สามารถสับตัวล็อกทั้งซ้ายและขวาเพื่อทำการล็อกในกรณีที่ต้องการสับฝาน้ำยาหรือขด



เข้าสายได้โดยง่ายด้วยแผ่นเหล็ก ถอดได้ทั้งด้านบนและด้านล่าง



สะดวก และง่ายต่อการเข้าสายไฟขนาดใหญ่ด้วย LUG Terminal ขนาดใหญ่ขึ้น



กราวด์บาร์ (GND) ที่มาพร้อมตู้และ LUG Connector ขนาดใหญ่ ด้วยทำการเข้าสายง่ายและสะดวกขึ้น



พื้นที่ภายในตู้กว้างขวาง ช่วยให้การเดินสายภายในตู้ง่ายขึ้น



แถบ fingerproof มีสารเคลือบป้องกันขูดขีดและการสัมผัสโดยตรงกับแผงเบรกเกอร์ และมองเห็น การใช้งานจริงได้ชัดเจน

Extension Box

อุปกรณ์สำหรับต่อเสริมตู้โหลดเซ็นเตอร์ เพื่อใช้ต่อขยายอุปกรณ์เพิ่มเติม เช่น เบรกเกอร์ เบรกเกอร์กันดูด และอื่นๆ



- คุณสมบัติ**
- แรงดันไฟฟ้า 240/415 VAC 50Hz
 - รองรับกระแสสูงสุด 80A
 - การติดตั้งร่วมกับตู้โหลดเซ็นเตอร์
 - ด้านบนของตู้โหลดเซ็นเตอร์
 - ด้านล่างของตู้โหลดเซ็นเตอร์

วิธีติดตั้ง มีวทรัลบาร์

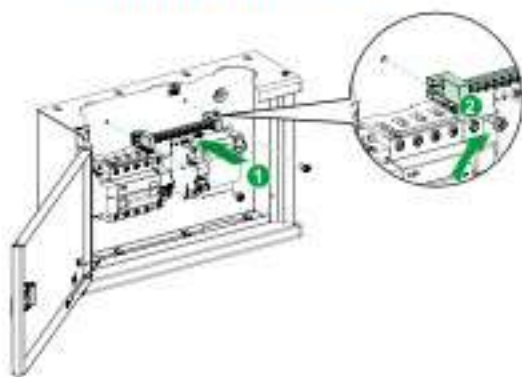

Description รายละเอียดสินค้า	มอก.	Catalog Number รหัสสินค้า	Unit Price (THB) ราคา/หน่วย (บาท)	Lot Size (ขนาด)	
				เล็ก	ใหญ่
ตู้อุปกรณ์เสริมสำหรับตู้โหลดเซ็นเตอร์		QO3EB	4,830.-	1	

ตัวอย่างการนำไปใช้งาน

การนำไปใช้	ภาพอุปกรณ์	ชนิดอุปกรณ์
เครื่องกำเนิด 3 เฟส		อุปกรณ์ป้องกันไฟดูดชนิด RCCB Type AC
วงจรถูกดูดสำหรับเครื่องใช้ไฟฟ้า		อุปกรณ์ป้องกันไฟดูดชนิด RCCB Type B EV
ติดตั้งอุปกรณ์รับสัญญาณมีเตอร์ไร้สาย		อุปกรณ์สำหรับวัดพลังงานแบบไร้สาย Powertag Gateway a Powertag
ติดตั้งเครื่องไฟฟ้า 3 เฟส		อุปกรณ์ป้องกันแรงดันไฟฟ้า ชนิด 3 เฟส สำหรับ Type 1 และ Type 2
ติดตั้งเบรกเกอร์ส่วนเพิ่มเติม		เบรกเกอร์สำหรับเกาะร่างดิน รุ่น Acti9

อุปกรณ์ที่ใช้งานร่วมกับ Extension Box



iK60N

Rating (A)	มอก.	Catalog Number รหัสสินค้า	Unit Price (THB) ราคา/หน่วย (บาท)	Lot Size (ขนาด)		Rating (A)	มอก.	Catalog Number รหัสสินค้า	Unit Price (THB) ราคา/หน่วย (บาท)	Lot Size (ขนาด)	
				เล็ก	ใหญ่					เล็ก	ใหญ่
iK60N ชนิด 1 Pole											
6		A9K27106	165.-	12	132	25		A9K27125	165.-	12	132
10		A9K27110	165.-	12	132	32		A9K27132	165.-	12	132
16		A9K27116	165.-	12	132	40		A9K24140	165.-	12	132
20		A9K27120	165.-	12	132						
iK60N ชนิด 2 Pole											
6		A9K27206	450.-	6	66	25		A9K27225	450.-	6	66
10		A9K27210	450.-	6	66	32		A9K27232	450.-	6	66
16		A9K27216	450.-	6	66	40		A9K24240	450.-	6	66
20		A9K27220	450.-	6	66						
iK60N ชนิด 3 Pole											
6		A9K24306	940.-	4	44	25		A9K24325	940.-	4	44
10		A9K24310	940.-	4	44	32		A9K24332	940.-	4	44
16		A9K24316	940.-	4	44	40		A9K24340	940.-	4	44
20		A9K24320	940.-	4	44						

อุปกรณ์ป้องกันฟ้าผ่า



IPRD40r 1P+N IPRD65r 3P+N

Class II Type 2	ชนิด	Iimp	I _{max}	U _p	U _c	จำนวนโพล	มอก.	Catalog Number รหัสสินค้า	Unit Price (THB) ราคา/หน่วย (บาท)	Lot Size (ขนาด)	
										เล็ก	ใหญ่
อุปกรณ์ป้องกันฟ้าผ่า											
IPRD65r	MOV+GDT	65 kA	1.5 kV	260V N/PE 350V L/PE	1P+N			A9L65501	15,900.-	6	54
IPRD65r	MOV+GDT	65 kA	1.5 kV	260V N/PE 350V L/PE	3P+N			A9L65601	25,000.-	3	27
IPRD40r	MOV+GDT	40 kA	1.4 kV	260V N/PE	1P+N			A9L40501	8,920.-	3	54
IPRD40r	MOV+GDT	40 kA	1.4 kV	260V N/PE 350V L/PE	3P+N			A9L40601	17,800.-	3	27
IPRD20r	MOV+GDT	20 kA	1.4 kV	260V N/PE 350V L/PE	1P+N			A9L20501	5,650.-	6	54
IPRD20r	MOV+GDT	20 kA	1.4 kV	260V N/PE	3P+N			A9L20601	14,600.-	3	27

Extension Box



RCCB 2 Pole RCCB 4 Pole

Rating (A)	ขนาดกระแสป้องกันไฟรั่ว (mA)	มอก.	Catalog Number รหัสสินค้า	Unit Price (THB) ราคา/หน่วย (บาท)	Lot Size (ขนาด)		Rating (A)	ขนาดกระแสป้องกันไฟรั่ว (mA)	มอก.	Catalog Number รหัสสินค้า	Unit Price (THB) ราคา/หน่วย (บาท)	Lot Size (ขนาด)	
					เล็ก	ใหญ่						เล็ก	ใหญ่
IID RCCB 80mA ชนิดเฉพาะไฟดูดไฟรั่ว (AC type) 2 Pole													
25	30	●	A9R71225	2,030.-	6	54	25	30	●	A9R71425	3,020.-	3	27
25	300	●	A9R74225	2,270.-	6	54	25	300	●	A9R74425	3,340.-	3	27
40	30	●	A9R71240	2,290.-	6	54	40	30	●	A9R71440	3,120.-	3	27
40	100	●	A9R12240	2,690.-	6	54	40	100	●	A9R12440	3,630.-	3	27
40	300	●	A9R74240	2,690.-	6	54	40	300	●	A9R74440	3,630.-	3	27
63	30	●	A9R71263	3,950.-	6	54	63	30	●	A9R71463	5,200.-	3	27
63	100	●	A9R12263	4,410.-	6	54	63	100	●	A9R12463	5,640.-	3	27
63	300	●	A9R74263	4,410.-	6	6	63	300	●	A9R74463	5,640.-	3	27
80	30	●	A9R11280	5,510.-	6	54	80	30	●	A9R11480	7,920.-	3	27
80	100	●	A9R12280	6,080.-	6	54	80	100	●	A9R12480	7,920.-	3	27
80	300	●	A9R14280	7,920.-	6	54	80	300	●	A9R14480	7,920.-	3	27
10	30	●	A9R11291	6,710.-	6	54	10	30	●	A9R11491	7,800.-	3	27
100	100	●	A9R12291	6,710.-	6	54	100	100	●	A9R12491	8,330.-	3	27
100	300	●	A9R14291	6,710.-	6	54	100	300	●	A9R14491	8,330.-	3	27

หมายเหตุ: ● = มอก. 2425-2552

หมายเหตุ RCCB ต้องใช้งานร่วมกับเบรกเกอร์เสมอ เพื่อป้องกันไฟฟ้าลัดวงจร (Short circuit) และโอเวอร์โหลด (Overload circuit)

EasyPact EZC™

เซอร์กิตเบรกเกอร์ สวิตช์ ดัดตอนอัตโนมัติ (MCCB)



kA ที่โหลด	Amp. แอมป์	มอก.	Catalog Number รหัสสินค้า	Unit Price (THB) ราคา/หน่วย (บาท)	Lot Size (ขนาด)	
					เล็ก	ใหญ่
EZC 2 Pole 1 โพล ขนาดพุ่ม 100 A (25 kA)						
25 kA	15		EZC100H1015	2,840.-	32	512
	20		EZC100H1020	2,840.-	32	512
	25		EZC100H1025	2,840.-	32	512
	30		EZC100H1030	2,980.-	32	512
	40		EZC100H1040	2,980.-	32	512
	50		EZC100H1050	2,980.-	32	512
	60		EZC100H1060	2,980.-	32	512
	75		EZC100H1075	2,980.-	32	512
	80		EZC100H1080	2,980.-	32	512
	100		EZC100H1100	3,840.-	32	512



kA ที่โหลด	Amp. แอมป์	มอก.	Catalog Number รหัสสินค้า	Unit Price (THB) ราคา/หน่วย (บาท)	Lot Size (ขนาด)	
					เล็ก	ใหญ่
EZC 2 Pole 2 โพล ขนาดพุ่ม 100 A (30 kA)						
30 kA	15		EZC100H2015	2,840.-	36	576
	20		EZC100H2020	2,840.-	36	576
	25		EZC100H2025	2,840.-	36	576
	30		EZC100H2030	2,980.-	36	576
	40		EZC100H2040	2,980.-	36	576
	50		EZC100H2050	2,980.-	36	576
	60		EZC100H2060	2,980.-	36	576
	75		EZC100H2075	2,980.-	36	576
	80		EZC100H2080	2,980.-	36	576
	100		EZC100H2100	3,840.-	36	576

kA ที่โหลด	Amp. แอมป์	มอก.	Catalog Number รหัสสินค้า	Unit Price (THB) ราคา/หน่วย (บาท)	Lot Size (ขนาด)	
					เล็ก	ใหญ่
EZC 3 Pole 3 โพล ขนาดพุ่ม 100 A 7.5 kA						
7.5 kA	15		EZC100B3015	3,120.-	24	384
	20		EZC100B3020	3,120.-	24	384
	25		EZC100B3025	3,120.-	24	384
	30		EZC100B3030	3,240.-	24	384
	40		EZC100B3040	3,240.-	24	384
	50		EZC100B3050	3,240.-	24	384
	60		EZC100B3060	3,360.-	24	384
EZC 3 Pole 3 โพล ขนาดพุ่ม 100 A 10 kA						
10 kA	15		EZC100F3015	3,600.-	24	384
	20		EZC100F3020	3,600.-	24	384
	25		EZC100F3025	3,600.-	24	384
	30		EZC100F3030	3,720.-	24	384
	40		EZC100F3040	3,720.-	24	384
	50		EZC100F3050	3,720.-	24	384
	60		EZC100F3060	4,910.-	24	384
	75		EZC100F3075	4,910.-	24	384
	80		EZC100F3080	4,910.-	24	384
	100		EZC100F3100	5,160.-	24	384

kA ที่โหลด	Amp. แอมป์	มอก.	Catalog Number รหัสสินค้า	Unit Price (THB) ราคา/หน่วย (บาท)	Lot Size (ขนาด)	
					เล็ก	ใหญ่
EZC 3 Pole 3 โพล ขนาดพุ่ม 100 A 15 kA						
15 kA	15		EZC100N3015	5,880.-	24	384
	20		EZC100N3020	5,880.-	24	384
	25		EZC100N3025	5,880.-	24	384
	30		EZC100N3030	5,990.-	24	384
	40		EZC100N3040	5,990.-	24	384
	50		EZC100N3050	5,990.-	24	384
	60		EZC100N3060	6,110.-	24	384
	75		EZC100N3075	6,110.-	24	384
	80		EZC100N3080	6,110.-	24	384
	100		EZC100N3100	6,360.-	24	384

kA ที่โหลด	Amp. แอมป์	มอก.	Catalog Number รหัสสินค้า	Unit Price (THB) ราคา/หน่วย (บาท)	Lot Size (ขนาด)	
					เล็ก	ใหญ่
EZC 3 Pole 3 โพล ขนาดพุ่ม 100 A 30 kA						
30 kA	15		EZC100H3015	6,960.-	24	384
	20		EZC100H3020	6,960.-	24	384
	25		EZC100H3025	6,960.-	24	384
	30		EZC100H3030	7,070.-	24	384
	40		EZC100H3040	7,070.-	24	384
	50		EZC100H3050	7,070.-	24	384
	60		EZC100H3060	7,310.-	24	384
	75		EZC100H3075	7,310.-	24	384
	80		EZC100H3080	7,310.-	24	384
	100		EZC100H3100	7,450.-	24	384

EasyPact EZC™

เซอร์กิตเบรกเกอร์ สวิตช์ ดัดตอนอัตโนมัติ (MCCB)



EasyPactEZC™

EZC250H : 36 kA 415 VAC

kA กิโลแอมป์	Amp. แอมป์	มอก.	Catalog Number รหัสสินค้า	Unit Price (THB) ราคา/หน่วย (บาท)	Lot Size (หน่วย)	
					เล็ก	ใหญ่
EZC 300 2 โวลต์ ขนาดพร้อม 250 A 36 kA						
36 kA	100		EZC250H2100	11,800.-	9	108
	125		EZC250H2125	12,000.-	9	108
	150		EZC250H2150	12,000.-	9	108
	160		EZC250H2160	12,000.-	9	108
	175		EZC250H2175	16,600.-	9	108
	200		EZC250H2200	16,600.-	9	108
	225		EZC250H2225	16,600.-	9	108
	250		EZC250H2250	19,200.-	9	108



EasyPactEZC™

EZC250F : 18 kA 415 VAC
EZC250N : 25 kA 415 VAC
EZC250H : 36 kA 415 VAC

kA กิโลแอมป์	Amp. แอมป์	มอก.	Catalog Number รหัสสินค้า	Unit Price (THB) ราคา/หน่วย (บาท)	Lot Size (หน่วย)		kA กิโลแอมป์	Amp. แอมป์	มอก.	Catalog Number รหัสสินค้า	Unit Price (THB) ราคา/หน่วย (บาท)	Lot Size (หน่วย)	
					เล็ก	ใหญ่						เล็ก	ใหญ่
EZC 300 3 โวลต์ ขนาดพร้อม 250 A 18 kA						EZC 300 3 โวลต์ ขนาดพร้อม 250 A 25 kA							
18 kA	100		EZC250F3100	9,230.-	9	108	25 kA	100		EZC250N3100	13,300.-	9	108
	125		EZC250F3125	9,230.-	9	108		125		EZC250N3125	13,300.-	9	108
	150		EZC250F3150	9,230.-	9	108		150		EZC250N3150	13,600.-	9	108
	160		EZC250F3160	9,230.-	9	108		160		EZC250N3160	13,600.-	9	108
	175		EZC250F3175	10,900.-	9	108		175		EZC250N3175	13,700.-	9	108
	200		EZC250F3200	10,900.-	9	108		200		EZC250N3200	13,700.-	9	108
	225		EZC250F3225	10,900.-	9	108		225		EZC250N3225	13,700.-	9	108
	250		EZC250F3250	12,200.-	9	108		250		EZC250N3250	13,700.-	9	108
kA กิโลแอมป์	Amp. แอมป์	มอก.	Catalog Number รหัสสินค้า	Unit Price (THB) ราคา/หน่วย (บาท)	Lot Size (หน่วย)								
					เล็ก	ใหญ่							
EZC 300 3 โวลต์ ขนาดพร้อม 250 A 36 kA													
36 kA	100		EZC250H3100	14,300.-	9	108							
	125		EZC250H3125	14,500.-	9	108							
	150		EZC250H3150	14,500.-	9	108							
	160		EZC250H3160	14,500.-	9	108							
	175		EZC250H3175	19,200.-	9	108							
	200		EZC250H3200	19,200.-	9	108							
	225		EZC250H3225	19,200.-	9	108							
	250		EZC250H3250	20,000.-	9	108							



EasyPactEZC™

EZC400N : 36 kA 415 VAC

kA กิโลแอมป์	Amp. แอมป์	มอก.	Catalog Number รหัสสินค้า	Unit Price (THB) ราคา/หน่วย (บาท)	Lot Size (หน่วย)	
					เล็ก	ใหญ่
EZC 300 3 โวลต์ ขนาดพร้อม 400 A 36 kA						
36 kA	320		EZC400N3320N	30,000.-	3	36
	350		EZC400N3350N	30,000.-	3	36
	400		EZC400N3400N	30,000.-	3	36
EZC 300 3 โวลต์ ขนาดพร้อม 400 A 50 kA						
50 kA	320		EZC400H3320N	30,500.-	3	36
	350		EZC400H3350N	30,500.-	3	36
	400		EZC400H3400N	30,500.-	3	36

EasyPact EZC™

อุปกรณ์เสริมสำหรับเซอร์กิตเบรกเกอร์ ลวิตซ์ตัดตอนอัตโนมัติ (MCCB)



EasyBox

กล่องใส่ EasyPact เซอร์กิตเบรกเกอร์ เหมาะสำหรับติดตั้งใช้งาน ในอาคาร สามารถใช้งานร่วมกับ EasyPact เซอร์กิตเบรกเกอร์ ขนาด 100 แอมป์เฟรม ขนาด 1 Pole, 2 pole และ 3 Pole, 240/415 VAC

Description รายละเอียดสินค้า	มอก.	Catalog Number รหัสสินค้า	Unit Price (THB) ราคา/หน่วย (บาท)	Lot Size (ขนาด)	
				เล็ก	ใหญ่
กล่องใส่ EasyPact เซอร์กิตเบรกเกอร์ รุ่น Easy Box		EZBOX100	1,780.-		12

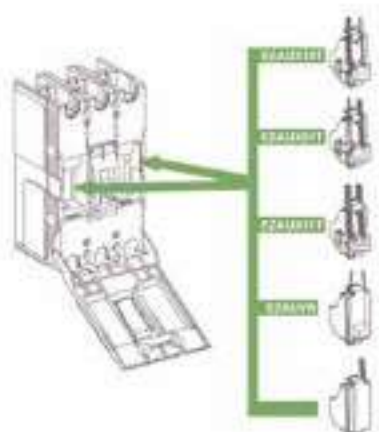

อุปกรณ์ประกอบสำหรับเบรกเกอร์ รุ่น EZC100

Description รายละเอียดสินค้า	มอก.	Catalog Number รหัสสินค้า	Unit Price (THB) ราคา/หน่วย (บาท)	Lot Size (ขนาด)	
				เล็ก	ใหญ่
Auxiliary Switch แลกดสถานะของเบรกเกอร์					
Auxiliary switch (AX)		EZAUX10	2,350.-	5	120
Alarm switch (AL)		EZAUX01	2,350.-	5	120
Auxiliary switch/Alarm switch (AX/AL)		EZAUX11	2,470.-	5	120
Shunt Trip (SHT) ขึ้นรูป					
AC 50/60 Hz. 200-277 VAC		EZASHT200AC	225.-	5	120
Under Voltage Release (UVR) อุปกรณ์สั่งปลดวงจร เมื่อแรงดันของระบบต่ำกว่าค่าที่กำหนดไว้					
AC 50/60 Hz. 200-240 VAC		EZAUVR200AC	4,840.-	5	120

อุปกรณ์เสริมประกอบสำหรับเบรกเกอร์ รุ่น EZC100

Description รายละเอียดสินค้า	มอก.	Catalog Number รหัสสินค้า	Unit Price (THB) ราคา/หน่วย (บาท)	Lot Size (ขนาด)	
				เล็ก	ใหญ่
Option					
Din Rail Adaptor		EZADINR	477.-	50	
Terminal Shield		EZATSHD3P	485.-	36	576
3-pole only (1 ชุด มี 2 ชิ้น)					
Cable Lug					
50A (set of 2) (1 ชุด มี 2 ชิ้น)		EZALUG0502	605.-	12	216
50A (set of 3) (1 ชุด มี 3 ชิ้น)		EZALUG0503	850.-	12	288
100A (set of 2) (1 ชุด มี 2 ชิ้น)		EZALUG1002	605.-	12	216
100A (set of 3) (1 ชุด มี 3 ชิ้น)		EZALUG1003	735.-	12	288
Padlock Device		EZALOCK	247.-	5	100
Phase Barrier (set of 2) (1 ชุด มี 2 ชิ้น)		EZAFASB2	247.-	100	500



อุปกรณ์ประกอบสำหรับเบรกเกอร์ รุ่น EZC250

Description รายละเอียดสินค้า	มอก.	Catalog Number รหัสสินค้า	Unit Price (THB) ราคา/หน่วย (บาท)	Lot Size (ขนาด)	
				เล็ก	ใหญ่
Auxiliary Switch แลกดสถานะของเบรกเกอร์					
Auxiliary switch (AX)		EZEAX	2,530.-		105
Alarm switch (AL)		EZEAL	2,650.-		35
Auxiliary switch/Alarm switch (AX/AL)		EZEAXAL	2,760.-		35
Shunt Trip (SHT) ขึ้นรูป					
AC 50/60 Hz. 200-277 VAC		EZESHT200AC	4,070.-		35
Under Voltage Release (UVR) อุปกรณ์สั่งปลดวงจร เมื่อแรงดันของระบบต่ำกว่าค่าที่กำหนดไว้					
AC 50/60 Hz. 200-240 VAC		EZEUVR200AC	16,400.-	40	50

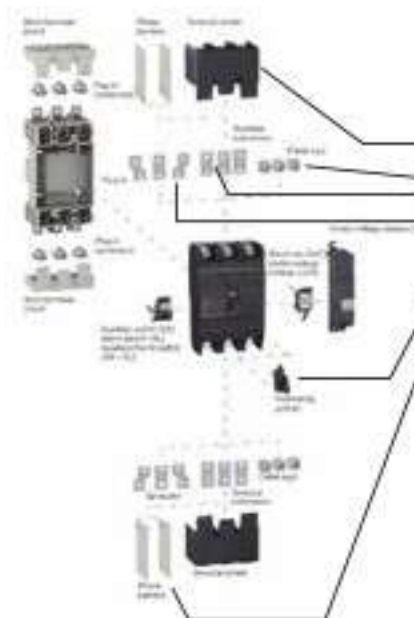

อุปกรณ์เสริมประกอบสำหรับเบรกเกอร์ รุ่น EZC250

Description รายละเอียดสินค้า	มอก.	Catalog Number รหัสสินค้า	Unit Price (THB) ราคา/หน่วย (บาท)	Lot Size (ขนาด)	
				เล็ก	ใหญ่
Option					
Terminal Shield (250A 3 pcs)		EZETSHD3P	530.-	30	
Cable Lug		EZELUG2503	1,490.-	105	2,520
Spreaders		EZESPOR3P	1,070.-	20	20
Straight Extensions		EZETEX	920.-	10	10
Padlock Device		EZELOCK	253.-	35	
Phase Barrier (set of 2)		EZEFASB2	253.-	10	30

Square D Safety Switch



เซฟตี้ สวิตช์ สแควร์ ดี
 ปลอดภัยด้วยระบบคัตโตน็อก Quick-Break ออกแบบพิเศษให้จับสะดวก
 และสับง่าย ในกรณีที่เกิดเหตุฉุกเฉินไม่สามารถเปิดฝาขณะใช้งาน
 และไม่สามารถสับสวิตช์ขณะเปิดฝาอยู่

System ระบบ	Amp. แอมป์	มอก.	Catalog Number รหัสสินค้า	Unit Price (THB) ราคา/หน่วย (บาท)	Lot Size (ขนาด)		Amp. แอมป์	มอก.	Catalog Number รหัสสินค้า	Unit Price (THB) ราคา/หน่วย (บาท)	Lot Size (ขนาด)	
					เล็ก	ใหญ่					เล็ก	ใหญ่
สำหรับไฟ 1 เฟส 240 V General Duty 240 VAC			Indoor NEMA Type 1 สำหรับใช้ภายในอาคาร				Outdoor NEMA Type 3R สำหรับใช้ภายนอกอาคาร					
	30		D221N	3,800.-	1		30		D221NRB	6,270.-	1	
	60		D222N	7,610.-	1		60		D222NRB	10,600.-	1	
	100		D223N	12,600.-	1		100		D223NRB	14,800.-	1	
	200		D224N	26,100.-	1		200		D224NRB	33,700.-	1	
	400		D225N	70,200.-	1		400		D225NR	87,100.-	1	
สำหรับไฟ 3 เฟส 600 V Heavy Duty 600 VAC			Indoor NEMA Type 1 สำหรับใช้ภายในอาคาร				Outdoor NEMA Type 3R สำหรับใช้ภายนอกอาคาร					
	30		H361	13,900.-	1		30		H361RB	19,900.-	1	
	60		H362	17,800.-	1		60		H362RB	26,900.-	1	
	100		H363	31,000.-	1		100		H363RB	42,200.-	1	
	200		H364	49,500.-	1		200		H364RB	55,000.-	1	
	400		H365	127,000.-	1		400		H365R	149,000.-	1	
	600		H366	181,000.-	1		600		H366R	210,000.-	1	
	800		H367	297,000.-	1		800		H367R	404,000.-	1	
1200		H368	388,000.-	1		1200		H368R	451,000.-	1		



Amp. แอมป์	มอก.	Catalog Number รหัสสินค้า	Unit Price (THB) ราคา/หน่วย (บาท)	Lot Size (ขนาด)	
				เล็ก	ใหญ่
Solid Neutral Kit (Al / Cu)					
30 & 60		H60SN	1,920.-	1	
200		H200SN	7,290.-	1	
400 & 600		H600SN	12,900.-	1	
800		H800SNE4	19,900.-	1	
Equipment Ground Kit (Al / Cu)					
30 & 60		PK3GTA1	1,590.-	10	1,200
200		PKOGTA2	1,920.-	10	2,160
400 & 600		2 x PKOGTA2	3,840.-		
800		PKOGTA7	8,170.-	10	2,160

ราคาผลิตภัณฑ์ ไม่ได้รวมภาษี ซึ่งต้องส่งผู้ส่งมอบ (ทางบริษัท ไม่มีพิธีส่งต่อจำหน่าย)
 *Fuse are available on : 10, 15, 20, 30, 40, 50, 60, 70, 80, 90, 100, 125, 150, 175, 200, 250, 300, 350, 400, 450, 500, 600, 700, 800, 900, 1000, and 1200 Amp.



อุปกรณ์ประกอบสำหรับเบรกเกอร์ รุ่น EZC100

System ระบบ	Amp. แอมป์	มอก.	Catalog Number รหัสสินค้า	Unit Price (THB) ราคา/หน่วย (บาท)	Lot Size (ขนาด)		Amp. แอมป์	มอก.	Catalog Number รหัสสินค้า	Unit Price (THB) ราคา/หน่วย (บาท)	Lot Size (ขนาด)	
					เล็ก	ใหญ่					เล็ก	ใหญ่
สำหรับไฟ 1 เฟส 240 V General Duty 240 VAC			Indoor NEMA Type 1 สำหรับใช้ภายในอาคาร				Outdoor NEMA Type 3R สำหรับใช้ภายนอกอาคาร					
	30						30		DU221RB	5,460.-	1	
	60						60		DU222RB	9,580.-	1	
สำหรับไฟ 3 เฟส 240 V General Duty 240 VAC			Indoor NEMA Type 1 สำหรับใช้ภายในอาคาร				Outdoor NEMA Type 3R สำหรับใช้ภายนอกอาคาร					
	30		DU321	5,590.-	1		30		DU321RB	8,370.-	1	
	60		DU322	8,140.-	1		60		DU322RB	12,900.-	1	
	100		DU323	16,000.-	1		100		DU323RB	23,000.-	1	
	200		DU324	30,900.-	1		200		DU324RB	39,400.-	1	
สำหรับไฟ 3 เฟส 600 V Heavy Duty 600 VAC			Indoor NEMA Type 1 สำหรับใช้ภายในอาคาร				Outdoor NEMA Type 3R สำหรับใช้ภายนอกอาคาร					
	30		HU361	8,510.-	1		30		HU361RB	12,400.-	1	
	60		HU362	13,100.-	1		60		HU362RB	22,900.-	1	
	100		HU363	20,400.-	1		100		HU363RB	31,000.-	1	
	200		HU364	41,100.-	1		200		HU364RB	49,500.-	1	
	400		HU365	101,000.-	1		400		HU365R	126,000.-	1	
	600		HU366	167,000.-	1		600		HU366R	197,000.-	1	

*ขนาดขั้วของรุ่น 2 เฟส 240 Volt ให้ใช้ราคาแบบมี Fuse ไปด้วย



DOUBLE THROW Safety Switches

System ระบบ	Amp. แอมป์	มอก.	Catalog Number รหัสสินค้า	Unit Price (THB) ราคา/หน่วย (บาท)	Lot Size (ขนาด)		Amp. แอมป์	มอก.	Catalog Number รหัสสินค้า	Unit Price (THB) ราคา/หน่วย (บาท)	Lot Size (ขนาด)	
					เล็ก	ใหญ่					เล็ก	ใหญ่
สำหรับไฟ 3 เฟส 240 V General Duty 240 VAC			Indoor NEMA Type 1 สำหรับใช้ภายในอาคาร				Outdoor NEMA Type 3R สำหรับใช้ภายนอกอาคาร					
	60		DTU362	43,700.-	1		60		DTU362RB	53,300.-	1	
	100		DTU363	59,200.-	1		100		DTU363RB	75,000.-	1	
	200		82344*	73,500.-	1		200		82344RB*	123,000.-	1	

*ใช้ได้กับแรงดันสูงสุดที่ 480 VAC เท่านั้น



Section D

EV Charger

เครื่องชาร์จรถยนต์ไฟฟ้า
EVlink™ Home



ข้อมูลทั่วไป

เครื่องชาร์จรถยนต์ไฟฟ้า EVlink™ Home
กำลังไฟ:

- 1 เฟส 3.7 kW, 7.4kW
- 3 เฟส 11 kW
- ปรับลดกระแสไฟได้จาก 6 A ถึง 32 A
- ประเภทหัวชาร์จ :
- สายติดกับตัวเครื่อง Type 2 (Attached cable type 2)

ระบบไฟฟ้า

- 1 เฟส 230V +/- 10% - 45/65 Hz สำหรับเครื่องชาร์จ 3.7 and 7.4 kW
- 3 เฟส 400V +/- 10% - 45/65 Hz สำหรับเครื่องชาร์จ 11 kW
- ระบบป้องกันทางไฟฟ้าในตัวเครื่อง: อุปกรณ์ตัวไฟรั่วชนิดกระแสตรง 6 mA (RDC-DD)
- ระบบสายดินที่เหมาะสม: TT, TN-S, TN-C-S

ลักษณะทั่วไป

- ระดับการป้องกันน้ำและฝุ่น IP54
- ระดับการป้องกันการกระแทก IK10
- อุณหภูมิที่ทนได้ขณะทำงาน: -30°C to +50°C
- ความยาวสาย 5 ม.
- ขนาดตัวเครื่อง 282 x 409 x 148 มม.
- รองรับการติดตั้งแบบติดผนัง หรือติดตั้งร่วมกับเสา

ระบบการจัดการด้านพลังงาน

- ปรับทำการชาร์จสูงสุดแบบเรียลไทม์ด้วยระบบป้องกันไฟตก (ใช้ร่วมกับอุปกรณ์ป้องกันไฟฟ้าดับ)



มาตรฐาน

- EN 61851-1 Ed3.0
- EN 61000-6-1
- EN 61000-6-3
- IEC 61851-21-2

ระบบป้องกันไฟฟ้าดับภายในบ้าน



ระบบป้องกันไฟฟ้าดับภายในบ้าน เป็นหนึ่งในระบบการจัดการพลังงานสำหรับบ้าน ด้วยการปรับลดกำลังไฟของเครื่องชาร์จตามกำลังไฟที่สามารถใช้ได้ในระบบไฟฟ้าของตัวบ้าน

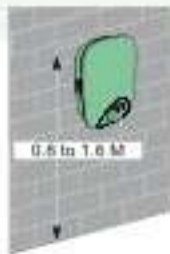

Charging current at 230 V / 380 V			
ระบบไฟฟ้า	3.7kW	7.4kW	11kW
ชนิดของไฟฟ้า	1 Phase 220VAC	1 Phase 220VAC	3 Phase 380 VAC
แอมป์ที่แนะนำ	15/45 A	30/100 A	15/45 A
เซอร์กิตเบรกเกอร์	20A curve C	40A curve C	20A curve C
อุปกรณ์ป้องกันไฟรั่ว 60A type A	30mA	30mA	30mA
ขนาดสายไฟ	2X4 Sq.mm/G-4	2X10 Sq.mm/G-10	4X4 Sq.mm/G-4

เครื่องชาร์จรถยนต์ไฟฟ้า				
รายละเอียดสินค้า	กำลังไฟ (kW)	เฟส	รหัสสินค้า	ราคา
EVlink Home รุ่นมีสายชาร์จติดกับตัวเครื่องชนิด Type 2 ความยาวสาย 5 เมตร	3.7 kW	1 เฟส - 16 A	EVH4S03NC	49,000.-
	7.4 kW	1 เฟส - 32 A	EVH4S07NC	51,000.-
	11 kW	3 เฟส - 16 A	EVH4S11NC	53,000.-

อุปกรณ์ป้องกันไฟรั่วชนิดขั้วต่อ ตามมาตรฐานการติดตั้ง เครื่องชาร์จรถยนต์ไฟฟ้า					
กำลังไฟ (kW)	เฟส	เซอร์กิตเบรกเกอร์	ราคา	อุปกรณ์ป้องกันไฟรั่วชนิด A ขนาด 30mA	ราคา
3.7 kW	1 เฟส - 16 A	A9F84220	1,150.-	A9R51225	2,910.-
7.4 kW	1 เฟส - 32 A	A9F84240	1,150.-	A9R51240	4,260.-
11 kW	3 เฟส - 16 A	A9F84420	5,650.-	A9R51425	5,100.-

อุปกรณ์เสริมสำหรับป้องกันเครื่องชาร์จรถยนต์ไฟฟ้า และรถยนต์ไฟฟ้า					
กำลังไฟ (kW)	เฟส	อุปกรณ์ป้องกันแรงดันไฟฟ้าเกิน	ราคา	อุปกรณ์ป้องกันลมไฟตก	ราคา
3.7 kW	1 เฟส - 16 A	A9L15692	4,000.-	A9A26969	3,760.-
7.4 kW	1 เฟส - 32 A	A9L15692	4,000.-	A9A26969	3,760.-
11 kW	3 เฟส - 16 A	A9L15693	8,900.-	A9A26969	3,760.-



Acti9 RCCB IID type A EV

คุณสมบัติ

- ช่วยป้องกันไฟฟ้าดูดและไฟรั่ว
- ใช้งานง่าย ด้วยระบบ VisiSafe และ VisiTrip
- ใช้งานร่วมกับเครื่องชาร์จรถไฟฟ้า ที่ RDC - DD ติดตั้งรวมเท่านั้น

Description รายละเอียดสินค้า	กระแส	จำนวนโพล	ค่ากระแสรั่ว	บอก.	Catalog Number รหัสสินค้า	Unit Price (THB) ราคา/หน่วย (บาท)	Lot Size (ขนาด)	
RCCB Type A สำหรับเครื่องชาร์จรถไฟฟ้าที่ RDC-DD ติดตั้งร่วมกับเครื่องชาร์จเท่านั้น							เล็ก	ใหญ่
RCCB Type A สำหรับ EV Charger ที่มี RDC - DD	25A	2P	30mA	●	A9R51225	2,910.-		
	40A	2P	30mA	●	A9R51240	4,260.-		
	63A	2P	30mA	●	A9R51263	7,330.-		
	25A	4P	30mA	●	A9R51425	5,100.-		
	40A	4P	30mA	●	A9R51440	4,430.-		
	63A	4P	30mA	●	A9R51463	9,360.-		



Acti9 RCCB IID type B EV

คุณสมบัติ

- ช่วยปกป้องตัวคุณ และคนที่คุณรักจากอันตรายจากไฟฟ้ารั่ว ที่อาจเกิดจากเครื่องชาร์จยานยนต์ไฟฟ้าขณะชาร์จ
- ใช้งานง่าย ด้วยระบบ VisiSafe และ VisiTrip
- ตรวจสอบและควบคุมแผงวงจรไฟฟ้า ด้วยการทำงานร่วมกับอุปกรณ์เสริม เช่น PowerTag และ Smartlink
- ใช้งานร่วมกับ RCD ตัวอื่น ๆ ในระบบ

Description รายละเอียดสินค้า	กระแส	จำนวนโพล	ค่ากระแสรั่ว	บอก.	Catalog Number รหัสสินค้า	Unit Price (THB) ราคา/หน่วย (บาท)	Lot Size (ขนาด)	
อุปกรณ์ป้องกันไฟรั่ว ไฟดูด สำหรับเครื่องชาร์จรถยนต์ไฟฟ้า							เล็ก	ใหญ่
RCCB Type B สำหรับ EV Charger	16A	2P	30mA		A9Z51216	12,300.-	6	54
	25A	2P	30mA		A9Z51225	12,900.-	6	54
	40A	2P	30mA		A9Z51240	13,600.-	6	54
	40A	2P	30mA		A9Z51440	19,000.-	3	27
	63A	2P	30mA		A9Z51463	30,700.-	3	27

ระบบป้องกันไฟฟ้า

รายละเอียดสินค้า	รหัสสินค้า	ราคา
ระบบป้องกันไฟฟ้าดับสำหรับ 1 เฟส 220 VAC	EVA1HPC1	8,000.-
ระบบป้องกันไฟฟ้าดับสำหรับ 3 เฟส 380 VAC	EVA1HPC3	14,000.-

รุ่น	จำนวนช่อง	รายละเอียดสินค้า	รหัสสินค้า	ราคา
Mini Keadra	4 ช่อง	ตู้กันน้ำ MINI KAEDRA รุ่น 4 ช่อง IP65	13441	4,160.-
	8 ช่อง	ตู้กันน้ำ MINI KAEDRA รุ่น 8 ช่อง IP65	13443	5,550.-
Keadra	12 ช่อง	ตู้กันน้ำ KAEDRA รุ่น 12 ช่อง IP65	13431	4,180.-
	18 ช่อง	ตู้กันน้ำ KAEDRA รุ่น 18 ช่อง IP65	13432	5,330.-

อุปกรณ์ป้องกันทางไฟฟ้าสำหรับเครื่องชาร์จรถยนต์ไฟฟ้า



หมายเหตุ: ● = บอก. 2425-2552



Mini Keadra



Keadra



Section E

Installation Guide

Installation Guide

การเดินสายร่วมกับอุปกรณ์ต่าง ๆ

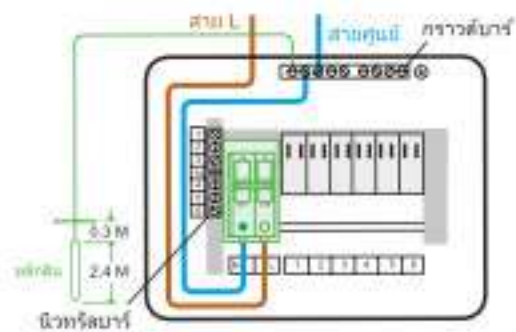

1. การติดตั้งเมนเบรกเกอร์หรือเมนเบรกเกอร์กันดูด สำหรับตู้ปลาน้ำเค็ม
การติดตั้งสายไฟจากมิเตอร์ไฟฟ้าเข้าเมนเบรกเกอร์ หรือเมนเบรกเกอร์กันดูด

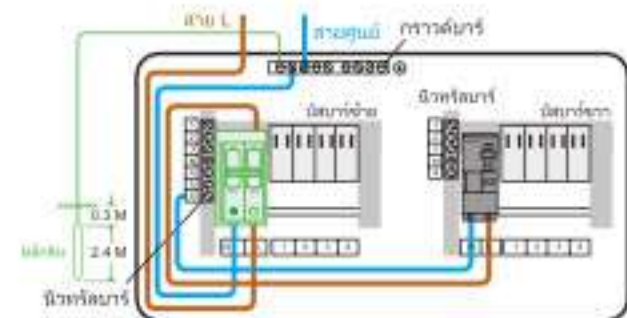

2. การติดตั้งเมนเบรกเกอร์หรือเมนเบรกเกอร์กันดูด (MCB, RCBO 2 Pole) สำหรับตู้ปลาน้ำเค็ม
เดินสายเมนเข้าเมนเบรกเกอร์ธรรมดาที่มีสับบาร์ทางซ้ายตามรูป (เส้นสีเขียว) ส่วนการเดินสายเข้าเมนเบรกเกอร์กันดูดของสับบาร์ทางด้านขวา ติดตั้งมาจากผู้ผลิตไม่ต้องเดินสายเพิ่มเติม (เส้นสีเทา)

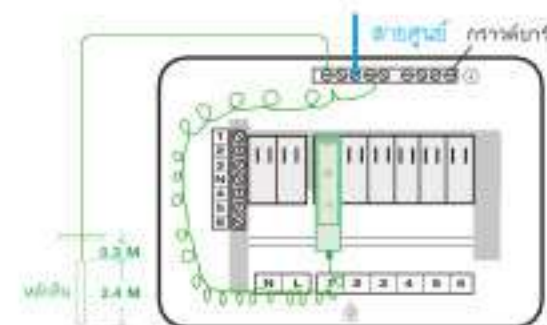

3. การติดตั้งอุปกรณ์ป้องกันฟ้าผ่า (SPD)
การติดตั้ง QO SPD20 ให้ติดตั้งที่ช่องวงจรย่อยหมายเลข 1 ถัดจากเมนเบรกเกอร์และ ต่อสายเส้นสีเขียวจากอุปกรณ์นั้นกราวด์อาร์

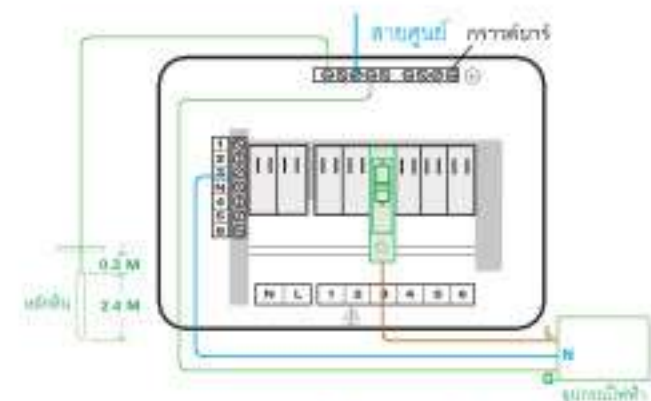

4. การติดตั้งเบรกเกอร์ลูกย่อย (MCB)
การติดตั้งเบรกเกอร์ลูกย่อย ติดตั้งที่วงจรย่อยหมายเลขใดควรเดินสายนิวทรัล (N) เข้าที่บาร์นิวทรัลหมายเลขนั้น

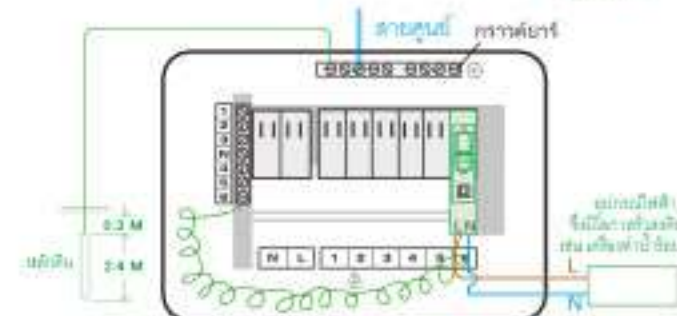

5. การติดตั้งเบรกเกอร์กันดูดลูกย่อย RCBO
การติดตั้งเบรกเกอร์ลูกย่อยกันดูด QOvs RCBO ติดตั้งที่วงจรย่อยหมายเลขใด ควรเดินสายหางหนูสีน้ำเงินเข้าที่บาร์นิวทรัลหมายเลขนั้น เช่น ติดตั้งเบรกเกอร์ลูกย่อยกันดูดที่วงจรย่อยหมายเลข 6 เดินสายหางหนูสีน้ำเงินเข้าที่บาร์นิวทรัลหมายเลข 6 ส่วนสาย N ที่มาจากอุปกรณ์ให้ต่อเข้าที่เบรกเกอร์ลูกย่อยกันดูดนั้น

ข้อแนะนำ การติดตั้งตู้ไฟ และอุปกรณ์

พิกัดสูงสุด ของเครื่องป้องกันกระแสเกิน และโหลดสูงสุด ตามขนาดเครื่องวัดหน่วยไฟฟ้า

ขนาดเครื่องวัดหน่วยไฟฟ้า (แอมป์)	พิกัดสูงสุดของเครื่องป้องกันกระแสเกิน (แอมป์)		โหลดสูงสุด (แอมป์)		ขนาดตัวนำประธานเล็กที่สุดเดินลอยในอากาศ (สายทองแดง/ดล. มม.)(กพก)
	กพม.	กพก.	กพม.	กพก.	
5(15)	16	10	12	4	
15(45)	50	30	36	10	
30(100)	100	75	80	35	

- หมายเหตุ
- พิกัดของเครื่องป้องกันกระแสเกิน (ประเภทที่ปรับค่าพิกัดได้ ให้ใช้ค่าสูงสุดเป็นเกณฑ์) มีค่าต่ำกว่าที่กำหนดในตารางได้ แต่ติดตั้งไม่น้อยกว่า 1.25 เท่า ของโหลดที่คำนวณได้ สำหรับวิธีการเดินสายแบบอื่น ให้พิจารณาด้วยขนาดประธานได้
 - ขนาดเครื่องวัดหน่วยไฟฟ้า 5(15) 15(45) และ 30(100)
 - มีทั้งแบบ 1 เฟส และ 3 เฟส

ขั้นตอนการเลือกใช้อุปกรณ์สำหรับตู้ควบคุมไฟฟ้า

- ทราบข้อมูลขนาดโหลดไฟฟ้าที่ใช้งาน ว่ามีขนาดกี่แอมป์ เป็น 1 เฟส หรือ 3 เฟส
- เลือกขนาดสายไฟให้รับกระแสสูงกว่าโหลดวงจรไฟฟ้า
- เลือกขนาดเบรกเกอร์ ให้รองรับกระแส น้อยกว่าหรือเท่ากับสายไฟ แต่มีขนาดมากกว่าโหลดวงจรไฟฟ้า

ขนาดสายไฟ > ขนาดเบรกเกอร์ > โหลดวงจรไฟฟ้า

- พิจารณาวงจรไฟฟ้ามีความเสี่ยงต่อการเกิดไฟดูดหรือไฟรั่ว หรือไม่ เมื่อไม่มีความเสี่ยงต่อการเกิดไฟดูด-ไฟรั่ว เลือกลูกย่อยเบรกเกอร์ QOvs เช่น วงจรหลอดไฟ-แสงสว่าง วงจรแอร์ เมื่อมีความเสี่ยงต่อการเกิดไฟดูด-ไฟรั่ว เลือกลูกย่อยเบรกเกอร์กันดูด RCBO เพื่อความปลอดภัยและตัดวงจรเฉพาะจุด ไม่ให้ไฟดับทั้งบ้าน เช่น วงจรเตารีดและปลั๊กไฟ วงจรเครื่อง ทำน้ำอุ่นและน้ำร้อน วงจรปั๊มน้ำ กระดิ่งและไฟนอกบ้าน
- เลือกตู้ไฟฟ้ามีจำนวนวงจรย่อยเบรกเกอร์ให้เพียงพอต่อจำนวนของโหลดไฟฟ้าที่ต้องการป้องกัน ทั้งนี้การเลือกขนาดเมนเบรกเกอร์ต้องสัมพันธ์กับ ขนาดสายไฟฟ้า และ โหลดไฟฟ้าทั้งหมดในบ้าน

ขนาดอุปกรณ์ป้องกันกระแสไฟฟ้าเกิน / เมนเบรกเกอร์		กพม.	กพก.
ขนาดมิเตอร์	ขนาดเบรกเกอร์สูงสุด (แอมป์)	โหลดสูงสุด	
5(15)	16A	10	12
15(45)	50A	30	36
30(100)	100A	75	80

ขนาดอุปกรณ์ป้องกันกระแสไฟฟ้าเกิน / ลูกย่อยเบรกเกอร์		
โหลดไฟฟ้า	ขนาดเบรกเกอร์ (แอมป์)	ขนาดสายไฟ (Sq. mm)
วงจรแสงสว่าง-หลอดไฟ	10-20A	1.5 - 2.5
วงจรเตารีดและปลั๊กไฟ	16-20A	2.5 - 4
วงจรเครื่องทำน้ำอุ่นและน้ำร้อน (Watt)		
1,800	10A	1.5
2,500	16A	2.5
3,500	20A	4
4,500	25A	6
6,000	32A	10
9,000	50A	16

ขนาดอุปกรณ์ป้องกันกระแสไฟฟ้าเกิน / ลูกย่อยเบรกเกอร์		
โหลดไฟฟ้า	ขนาดเบรกเกอร์ (แอมป์)	ขนาดสายไฟ (Sq. mm)
วงจรเครื่องปรับอากาศ (BTU)		
9,000	10A	1.5
12,000	16A	2.5
18,000	20A	4
24,000	25A	6
30,000	32A	10
36,000	40A	10
50,000	50A	16
60,000	63A	25

Installation Guide

ข้อแนะนำ การติดตั้งตู้ไฟ และอุปกรณ์

อุปกรณ์ป้องกัน ไฟกระชากชั่วคราว
Surge Protection Device (SPD) : QOSPD20

สาเหตุของการเกิด Surge มีได้หลายสาเหตุ เช่น

- ปรากฏการณ์ธรรมชาติ เช่น พายุฟ้าคะนอง พายุ ฟ้าผ่า และแผ่นดินไหว ฯลฯ
- ปัญหาที่เกิดจากระบบจ่ายพลังงานไฟฟ้า
- สัญญาณรบกวนทางไฟฟ้า
- อุปกรณ์ไฟฟ้าที่มีการเหนี่ยวนำไฟฟ้า

การติดตั้ง

QOSPD สามารถใช้งานได้สำหรับตู้โหลดเซนต์อร์ หรือคอนซูมเมอร์ยูนิต เพื่อป้องกันไฟกระชากที่แรงดัน 230 VAC 1 เฟส 3 เฟส ที่ความถี่ 50 Hz

และมีการติดตั้งระบบดินที่ถูกต้องเท่านั้น

- ติดการจ่ายไฟให้กับตู้ไฟฟ้าก่อนทำงาน
- ถอดฟิวส์
- ติดตั้ง SPD ดังรูป

General Specifications / คุณสมบัติทั่วไป

Manufacturer / ผู้ผลิต	Schneider Electric
Product Catalog No. / รหัสสินค้า	QOSPD20
Product Standards / มาตรฐานสินค้า	IEC 61643-11
IP Code / ระดับป้องกัน	IP20 (Built in)
LV System Type / ระบบไฟฟ้า	TN-System L-N and N-PE TT-System L-N Only
Operating Frequency / ความถี่ใช้งาน	50Hz AC
Short Circuit Current Rating (I _{SCCR})	25,000 rms Symmetrical Amperes
U _o	230 V~
U _c	270 V~
U _{REF}	255 V~
Test Class	Test Class II
I _n	5kA
U _p	<1100 V
Diagnostics	Green Status LED / ไฟ LED สีเขียว
Thermal Fusing	Yes / มี
Operating Temperature / อุณหภูมิใช้งาน	-40° C to 80° C
Product Weight / น้ำหนัก	0.28 lbs / 0.13 kg (0.28 lb)
Maximum Surge (I _{max})	20 KA
Temporary Overvoltage Withstand Mode (UT)	335V/5s
Ground Residual Current (I _{PE})	<2.8mA
Temporary Overvoltage Safe Failure Mode (UT)	438V/120min
Location	Indoor
Number of Ports	1

ข้อสังเกตการทำงาน

- หลอด LED "สว่าง" = การทำงานปกติ
- หลอด LED "ดับ" = SPD ไม่ทำงาน

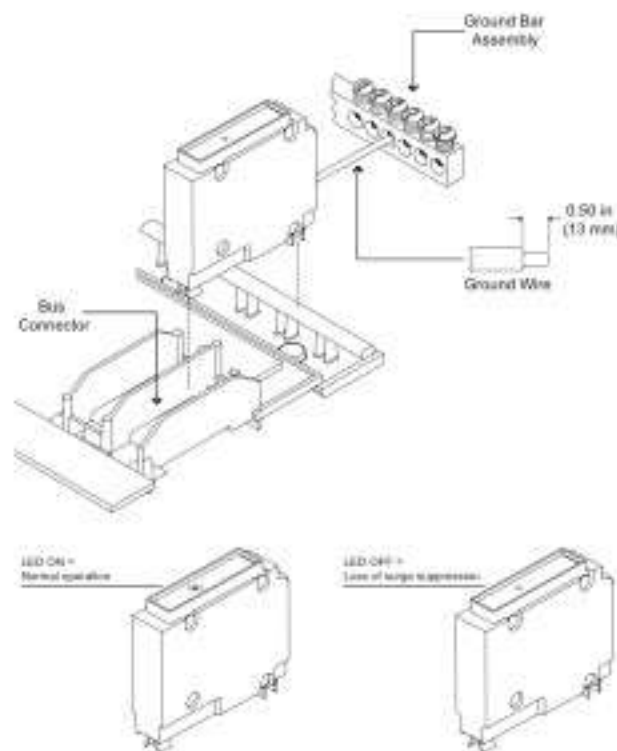
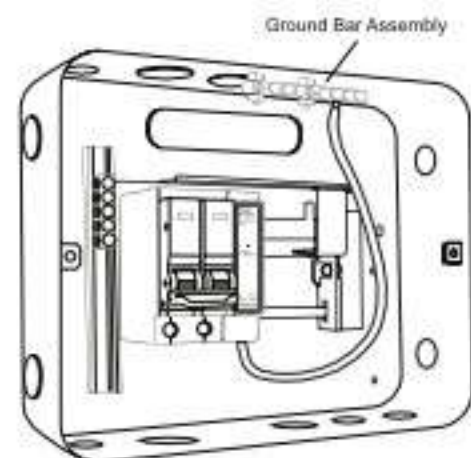

ตารางลักษณะของปลั๊กและเต้ารับสำหรับระบบต่าง ๆ ตามมาตรฐาน IEC 60309-2 และ IEC 60309-4

LOW VOLTAGE - Above 50 V Up To 690 V

FREQ. (Hz)	RATED VOLTAGE U _n (V)	SOCKET'S FRONT VIEW OF EARTH CONTACT POSITION ⁽¹⁾			FREQ. (Hz)	RATED VOLTAGE U _n (V)	SOCKET'S FRONT VIEW OF EARTH CONTACT POSITION ⁽¹⁾			FREQ. (Hz)	RATED VOLTAGE U _n (V)	SOCKET'S FRONT VIEW OF EARTH CONTACT POSITION ⁽¹⁾				
		16 and 32 A	63 and 125 A				16 and 32 A	63 and 125 A				16 and 32 A	63 and 125 A			
50 and 60	100-130	4 h	4 h		50 and 60	100-130	4 h	4 h		50 and 60	57/100-75/130	4 h	4 h			
	200-250	6 h	6 h			200-250	9 h	9 h			120/200-144/250	9 h	9 h			
60	277	5 h	5 h		50 and 60	300-415	6 h	6 h		50 and 60	300/346-360/415	6 h	6 h			
	380-415	9 h	9 h			480-500	7 h	7 h			277/480-288/500	7 h	7 h			
50 and 60	480-500	7 h	7 h		50 and 60	600-690	5 h	5 h		50 and 60	347/500-400/690	5 h	5 h			
	Supply by isolating transformer	12 h	12 h			Supply by isolating transformer	12 h	12 h								
100-300 included	More than 50	-	-		60	440-480 ⁽²⁾	11 h	11 h		60	380/440-385/480	11 h	11 h			
301-500 included	More than 50	2 h	-		50	380-440 ⁽²⁾	3 h	-		50	220/380-230/440 ⁽²⁾	3 h	-			
DC	50-250 included	3 h	3 h		100-300 included	More than 50	10 h	-		100-300 included	More than 50	-	-			
	More than 250	8 h	8 h		301-500 included	More than 50	2 h	-		301-500 included	More than 50	2 h	-			
												For all other rated voltage and/or frequencies that are not included in the above configuration		1 h	1 h	

EXTRA-LOW VOLTAGE - UP TO 50 V

FREQ. (Hz)	RATED OPERATING VOLTAGE (V)	POSITION OF SECONDARY KEYWAY ⁽¹⁾		
		16 and 32 A	2P	3P
50 and 60	20-25	Without keyway		
50 and 60	40-50	12 h		
100 to 200 included		4 h		
300		2 h		
400	20-25 and 40-50	3 h		
401 to 500 included		11 h		
Direct current	20-25 and 40-50	10 h		

NOTES

- (1) The ground contact position is in relation to the keyway. The table indicates only the values for series I (16 - 32 - 63 - 125 A); however the devices can also be used in accordance with the values of series II (20 - 30 - 60 - 100 A).
- (2) Mainly for installation on ships. The positions indicated by a dash (-) are not standardised.
- (3) Colour according to voltage.
- (4) For refrigerated containers only (standardised ISO).
- (5) The position of the secondary keyway is in relation to the main keyway.

Installation Guide

The Clock Position (h)

ตำแหน่งกราดบนเต้ารับ จะถูกจัดวางเป็นไปตามเลขบนเข็มนาฬิกาซึ่งสามารถมองเห็นได้บนด้านหน้าของเต้ารับ ซึ่งถูกอ้างอิง จากมาตรฐาน IEC 60309-2 และ 60309-4 มีรายละเอียดดังตารางต่อไปนี้

การนำไปใช้งาน	แรงดันไฟฟ้า	ตำแหน่งกราดตามเลขนาฬิกา
ใช้งานทั่วไป		h 6
ใช้งานกับห้องเย็น (Refrigerated Containers)		h 3
ใช้งานในเรือ หรือ ท่าเรือ (Marine and Wharf)		h 11
แหล่งจ่ายพลังงานจากหม้อแปลง (Power Supply Through Isol. Transformer (TST))		h 12
ไฟกระแสตรง (Direct Current)	50-250 V	h 3
	> 250 V	h 8
ความถี่สูง (High Frequency)	100-300 Hz	h 10
	> 300-500 Hz	h 2
แรงดันพิเศษ (Special Voltage)	100-130 V	h 4
	480-500 V	h 7
	600-690 V	h 5

ข้อจำกัดเกี่ยวกับสารเคมี

การเลือกใช้งานพาวเวอร์ปลั๊กและเต้ารับควรคำนึงถึงสภาวะแวดล้อมในบริเวณนั้น ว่าเป็นความเป็น กรด (Acids) ต่าง (Bases) หรือความเป็นน้ำมัน (Oil) เพื่อลดปัญหาที่จะเกิดขึ้นเกี่ยวกับสารเคมี ซึ่งมีข้อแนะนำเกี่ยวกับ การใช้งานตามสารเคมีดังตารางต่อไปนี้

Product series	H ₂ O	Saline Solution	ACIDS		BASES		SOLVENTS			OIL				FUEL						
			Conc.	Diluted	Conc.	Diluted	Hexane	Benzene	Acetone	Absol. Ethyl Alcohol	Silicone	Mineral	Veget. Oil	Animal Fat	Synthetic Grease	Animal Organic Solution	Unleaded Premium	Diesel	Aviation	
PratiKa Low and Extra-Low Voltage Plugs and Sockets	R	R	RL	R	RL	R	R	RL	RL	R	R	R	R	R	R	RL	RL	R	R	
PratiKa Unika Sockets with Interlock Switch	R	R	NR	R	RL	R	NR	NR	NR	NR	R	RL	RL	NR	RL	RL	NR	NR	NR	RL
PratiKa Isoblock Sockets with Interlock Switch	R	R	RL	R	RL	R	R	RL	RL	R	R	R	R	R	R	RL	RL	R	R	

Dimension

Classic+ Consumer Unit

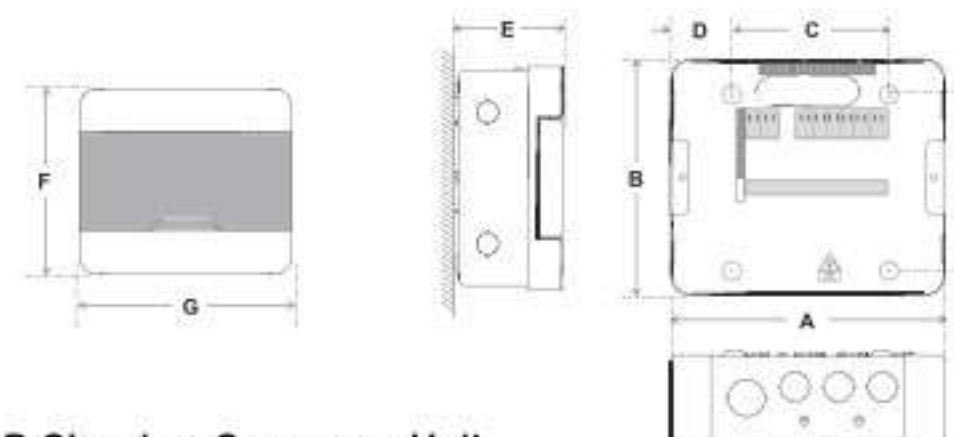

Square D Classic + Consumer Unit

No. of way	Cat. No.	Dimension (mm)							
จำนวนวงจรย่อย	รหัสสินค้า	A	B	C	D	E	F	G	H
4	S9HCL14	238	206	128	55	102	213	243	164
6	S9HCL16	238	206	128	55	102	213	243	164
10	S9HCL110	315	206	205	55	102	213	320	164
14	S9HCL114	319	206	281	55	102	213	396	164
18	S9HCL118	540	206	430	55	102	213	546	164
4+4	S9HCL14X4R...*	319	206	281	55	102	213	396	164
8+4	S9HCL18X4R...*	540	206	430	55	102	213	546	164
8+8	S9HCL18X8R...*	540	206	430	55	102	213	546	164

56 Series Dimensional Drawings

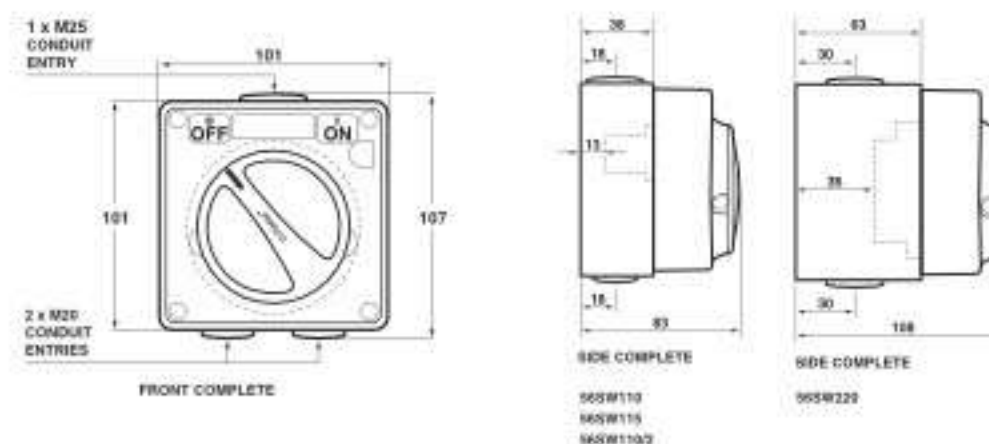

Dimension

Classic Load Center

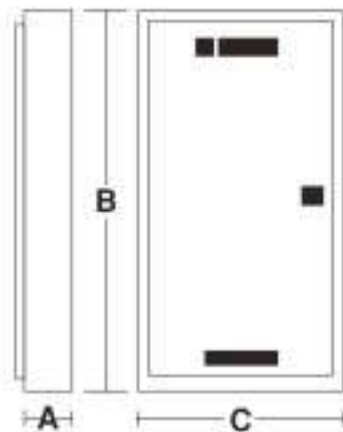

Square D Load Center : Classic

No. of way	Main LUG	Dimension (mm)		
จำนวนวงจรย่อย	รหัสสินค้า	A	B	C
12	QO3-100L12G/SN	130	455	381
18	QO3-100L18G/SN	130	455	381
24	QO3-100L24G/SN	130	605	381
30	QO3-100L30G/SN	130	605	381
36	QO3-100L36G/SN	130	605	381
42	QO3-100L42G/SN	130	755	381

Square D Load Center : Classic

No. of way	Main LUG	Dimension (mm)		
จำนวนวงจรย่อย	รหัสสินค้า	A	B	C
12	QO3-250L12G/SN	130	455	381
18	QO3-250L18G/SN	130	605	381
24	QO3-250L24G/SN	130	605	381
30	QO3-250L30G/SN	130	605	381
36	QO3-250L36G/SN	130	755	381
42	QO3-250L42G/SN	130	755	381
48	QO3-250L48G/SN	130	905	381

Square D Load Center : Classic

No. of way	Main LUG	Dimension (mm)		
จำนวนวงจรย่อย	รหัสสินค้า	A	B	C
12	QO3-100EZ12G/SN	130	455	381
18	QO3-100EZ18G/SN	130	605	381
24	QO3-100EZ24G/SN	130	605	381
30	QO3-100EZ30G/SN	130	605	381
36	QO3-100EZ36G/SN	130	755	381
42	QO3-100EZ42G/SN	130	755	381

Square D Load Center : Classic

No. of way	Main LUG	Dimension (mm)		
จำนวนวงจรย่อย	รหัสสินค้า	A	B	C
12	QO3-250EZ12G/SN	130	605	381
18	QO3-250EZ18G/SN	130	605	381
24	QO3-250EZ24G/SN	130	755	381
30	QO3-250EZ30G/SN	130	755	381
36	QO3-250EZ36G/SN	130	905	381
42	QO3-250EZ42G/SN	130	905	381
48	QO3-250EZ48G/SN	130	905	381

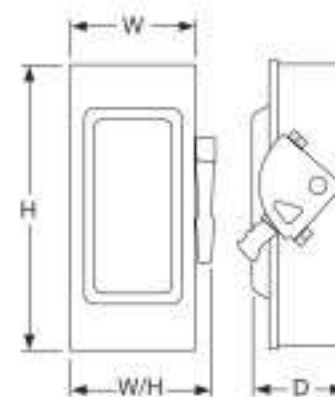

Typical NEMA 1

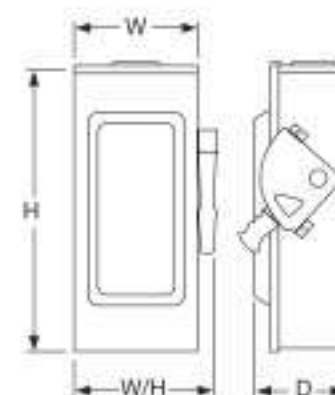

Typical NEMA 3R

Approximate Dimension

Cat. No.	Series	H		W		D		W/H	
		in	mm	in	mm	in	mm	in	mm
รหัสสินค้า									
D221N	E3	9.25	235	6.75	171	7.25	184	3.63	92
D221NRB	E3	9.63	245	7.25	184	7.75	197	3.75	95
D222N	F1	14.63	372	6.50	165	7.45	189	4.88	124
D222NRB	F1	14.88	378	6.63	168	7.45	189	4.88	124
D223N	F3	17.50	445	8.50	216	10.50	267	6.50	165
D223NRB	F3	17.50	445	8.50	216	10.50	267	6.50	165
D224N	F1	29.00	737	17.25	438	19.00	483	8.25	210
D224NRB	F1	29.25	743	17.25	438	19.00	483	8.25	210
D225N	E3	45.12	1,146	24.00	610	24.88	632	8.88	226
D225NR	E1	30.63	778	21.38	543	22.25	565	10.13	257

Cat. No.	Series	H		W		D		W/H	
		in	mm	in	mm	in	mm	in	mm
รหัสสินค้า									
DU221RB	E2	9.63	245	7.25	184	7.75	197	3.75	95
DU222RB	E1	9.63	245	7.25	184	7.75	197	3.75	95
DU321	E2	9.25	235	6.75	171	7.25	184	3.63	92
DU321RB	E2	9.63	245	7.25	184	7.75	197	3.75	95
DU322	E1	9.25	235	6.75	171	7.25	184	3.63	92
DU322RB	E1	9.63	245	7.25	186	7.75	197	3.75	95
DU323	E3	17.50	445	8.50	216	10.50	267	6.50	165
DU323RB	E3	17.50	445	8.50	216	10.50	267	6.50	165
DU324	F1	29.00	737	17.25	438	19.00	483	8.25	210
DU324RB	F1	29.25	748	17.25	438	19.00	483	8.25	210

Cat. No.	Series	H		W		D		W/H	
		in	mm	in	mm	in	mm	in	mm
รหัสสินค้า									
H361, N	F5	14.60	371	6.50	165	4.88	124	7.55	192
H361NRB, RB	F5	14.88	378	6.63	168	4.88	124	7.55	192
H362, N	F5	17.50	445	9.00	229	6.38	162	10.50	267
H362NRB, RB	F5	17.50	445	9.00	229	6.38	162	10.50	267
H363, N	F5	21.25	540	8.50	216	6.38	162	10.50	267
H363NRB, RB	F5	21.25	540	8.50	216	6.38	162	10.50	267
H364, N	F5	29.00	737	17.13	435	8.25	210	18.50	470
H364RB, NRB	F5	29.25	743	17.25	438	8.50	216	18.63	473
H365, N	E4	50.25	1,276	27.63	702	10.13	257	27.63	702
H365R, NR	E4	50.31	1,278	27.88	708	10.13	257	27.88	708
H366, N	E4	50.25	1,276	27.63	702	10.13	257	27.63	702
H366NR, R	E4	50.31	1,278	27.88	708	10.13	257	27.88	708
H367, N	E4	69.13	1,756	36.62	930	17.75	451	36.62	930
H367NR, R	E4	69.13	1,756	36.63	930	17.75	451	36.62	930

Cat. No.	Series	H		W		D		W/H	
		in	mm	in	mm	in	mm	in	mm
รหัสสินค้า									
H368, N	E4	69.13	1,756	36.62	930	17.75	451	36.62	930
H368NR, R	E4	69.13	1,756	36.62	930	17.75	451	36.62	930
HU361	F5	14.60	371	6.50	165	4.88	124	7.55	192
HU361RB	F5	14.88	378	6.63	168	4.88	124	7.55	192
HU362	F5	17.50	445	9.00	229	6.38	162	10.50	267
HU362RB	F5	17.50	445	9.00	229	6.38	162	10.50	267
HU363	F5	21.25	540	8.50	216	6.38	162	10.50	267
HU363RB	F5	21.25	540	8.50	216	6.38	162	10.50	267
HU364	F5	29.00	737	17.13	435	8.25	210	18.50	470
HU364RB	F5	29.25	743	17.25	438	8.50	216	18.63	473
HU365	E4	50.25	1,276	27.63	702	10.13	257	27.63	702
HU365R	E4	50.31	1,278	27.88	708	10.13	257	27.88	708
HU366	E4	50.25	1,276	27.63	702	10.13	257	27.63	702
HU366R	E4	50.31	1,278	27.88	708	10.13	257	27.88	708

Dimension



Cat. No.	Series	H		W		D		W/H	
		in	mm	in	mm	in	mm	in	mm
DTU362	F5	29.94	760	10.25	260	11.96	304	6.93	176
DTU362AWK	F6	29.94	760	10.25	260	11.96	304	6.93	176
DTU362DS	F6	30.26	769	10.25	260	11.96	292	7.12	181
DTU362RB	F5	30.50	775	10.25	260	11.96	304	6.93	176
DTU363	F5	29.94	760	10.25	260	11.96	304	6.93	176
DTU363AWK	F6	29.94	760	10.25	260	11.96	304	6.93	176
DTU363DS	F6	30.26	769	10.25	260	11.50	292	7.12	181
DTU363RB	F5	30.50	775	10.25	260	11.96	304	6.93	176

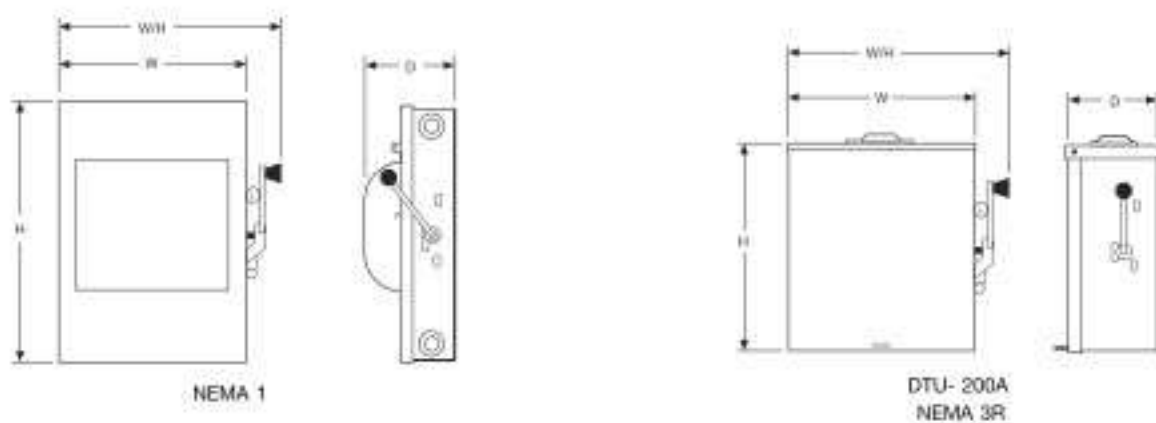

Cat. No.	Series	H		W		D		W/H	
		in	mm	in	mm	in	mm	in	mm
82344	E2	30.88	784	20.00	508	23.88	607	11.75	298
82344RB	E1	32.50	826	20.63	524	24.00	610	10.63	270

Avatar On A

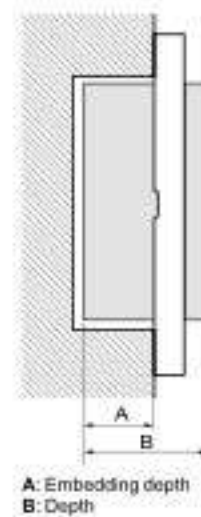

Ref.	Dimension (mm)		Ref.	Dimension (mm)		Ref.	Dimension (mm)	
	A	B		A	B		A	B
A7031_2_WE	22	33	M3T03_xx	7	18	M3T426UST_xx	25.4	36.4
A7031F_xx	22	33	M3T31_1F_xx	22	33	M3TKPB_xx	23	34
A7032_2_WE	21.7	32.7	M3T31_2_xx	22	33	M3T_SIS_xx	19.3	32.3
A7032F_xx	21.7	32.7	M3T31_BP_xx	22	33	M3T_USB2_xx	25.2	35.5
A7033_2_WE	22	33	M3T31_D20N_xx	24	35	M3T_USB_xx	25	35.5
A7033F_xx	22	33	M3T31_E1F_xx	22	33	M3T1R14M_xx	21.9	33.2
A70426USB_IS_xx	25	35.5	M3T31_E2_xx	22	33	M3T1R15M_xx	21.9	33.2
A70426US_xx	25.4	36.4	M3T31_JM_xx	24	35	M3T1R16M_xx	28.1	39.4
A70426USB_UST_xx	25	36.4	M3T31_M1F_xx	21.7	32.7	M3T1V400DM_xx	29.7	55.3
A70426UST_xx	19.5	30.5	M3T31_M2_xx	21.7	32.7	M3T1V400FM_xx	29.7	55.3
M3T01BC_xx	14.7	25.7	M3T426_IS_xx	23.1	34.1	M3T1TVFM_xx	14.7	33.5
M3T01BP_xx	7	18	M3T426MPH_xx	23.5	34.5			
M3T01_WE	7	18	M3T426US_xx	25.4	36.4			
M3T02_xx	7	18	M3T426UST2_xx	19.5	30.5			

ขนาดของสวิตช์และเต้ารับ (mm.)

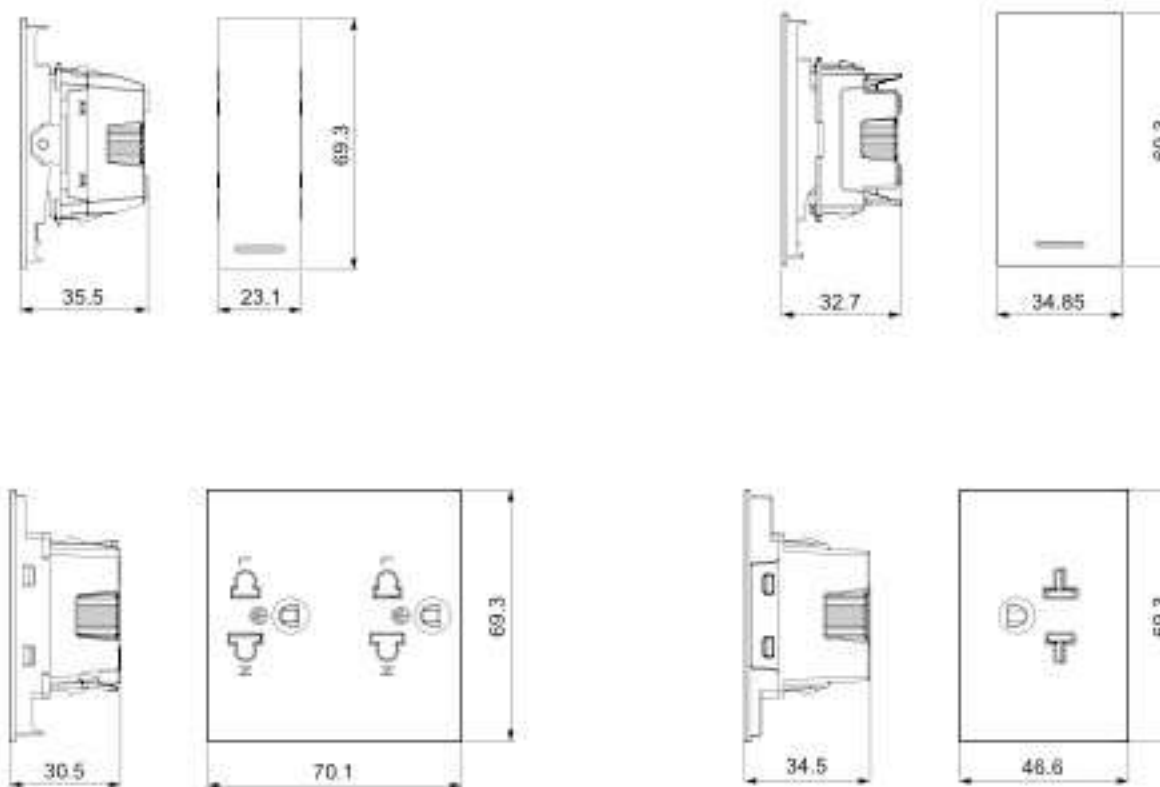

Dimension

ขนาดของฝาครอบ (mm.)

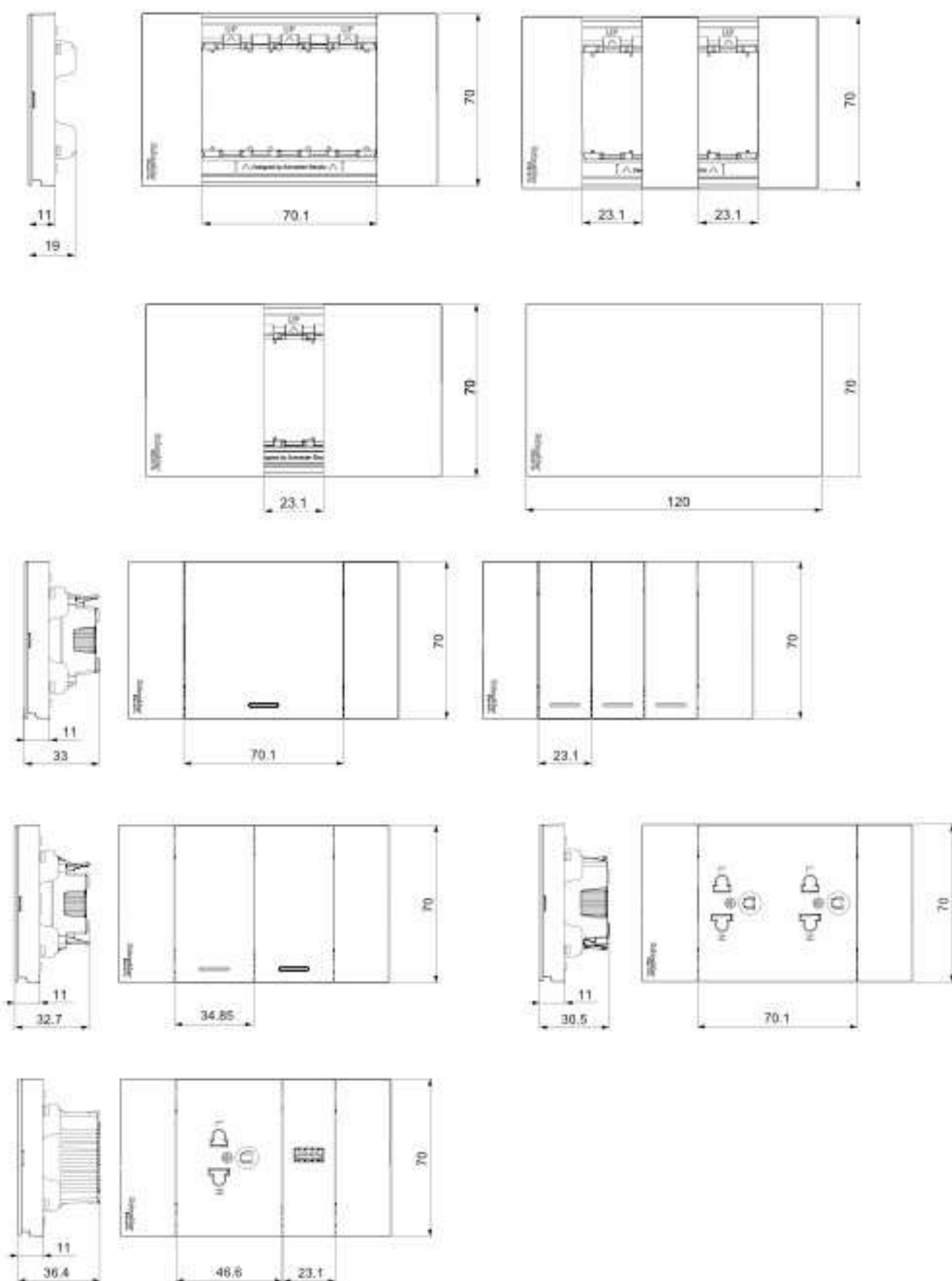

Plate

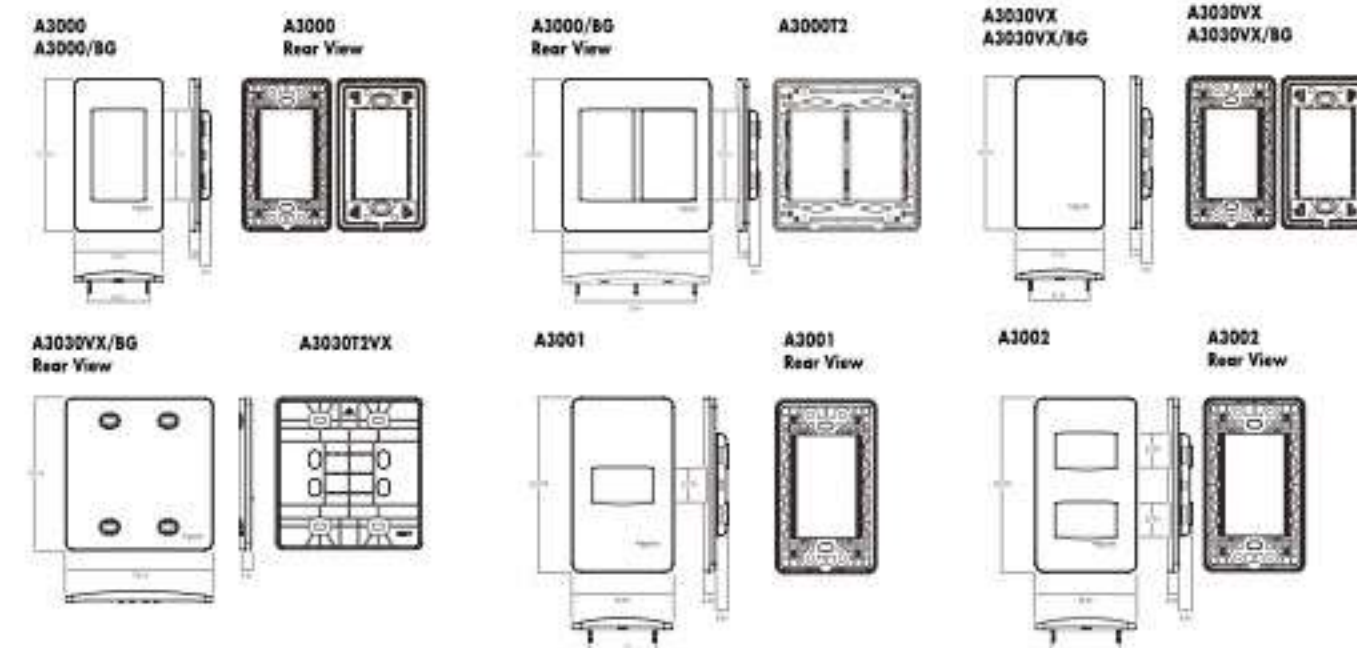

Switch/Door Bell

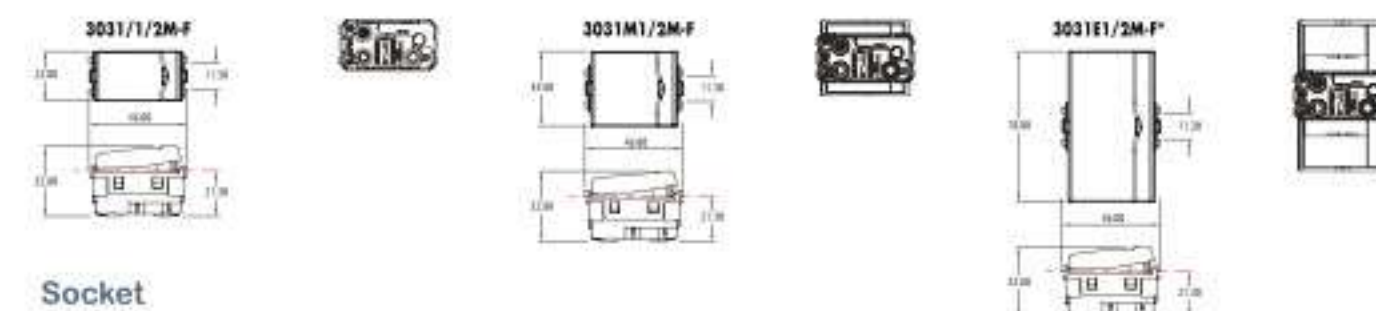

Socket

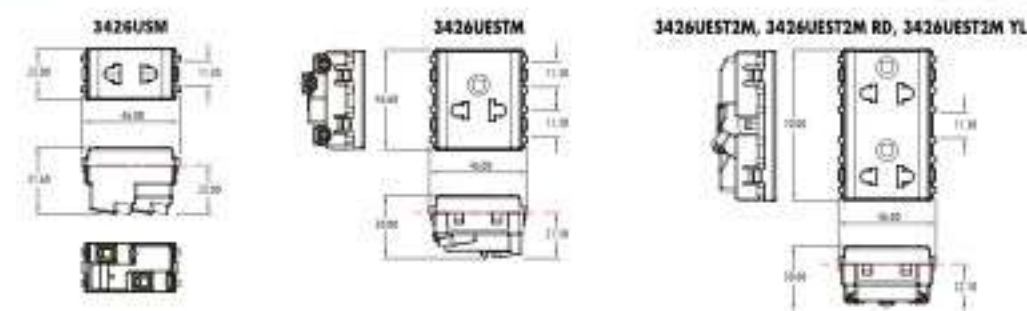

Dimension

TV Socket

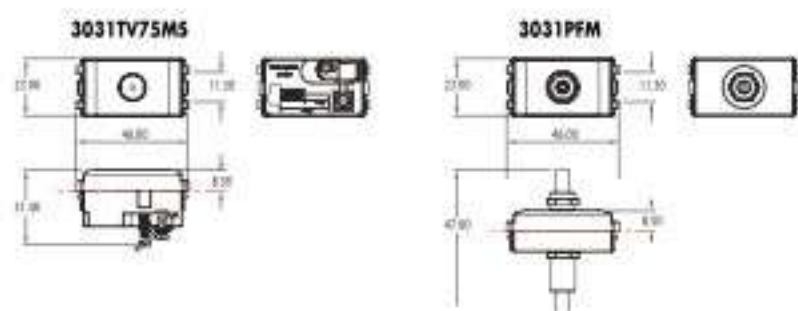

Voice / Data / Dimmer / Fan Control



Indicator & Accessories

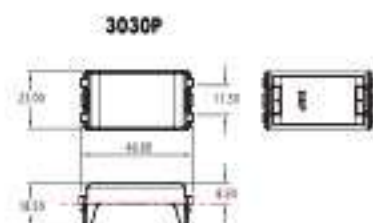

Hotel Series

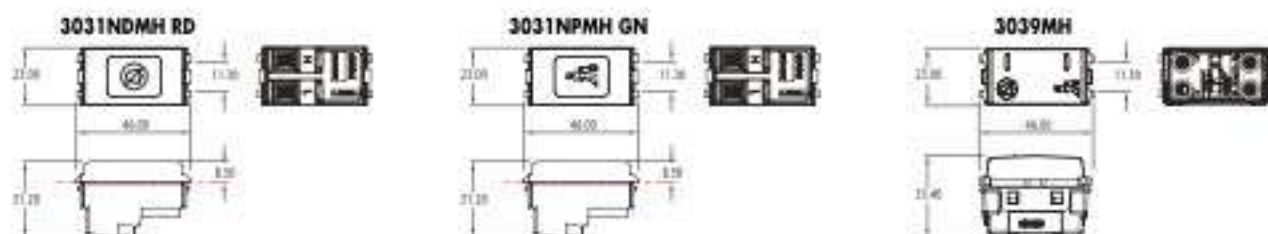

Weatherproof

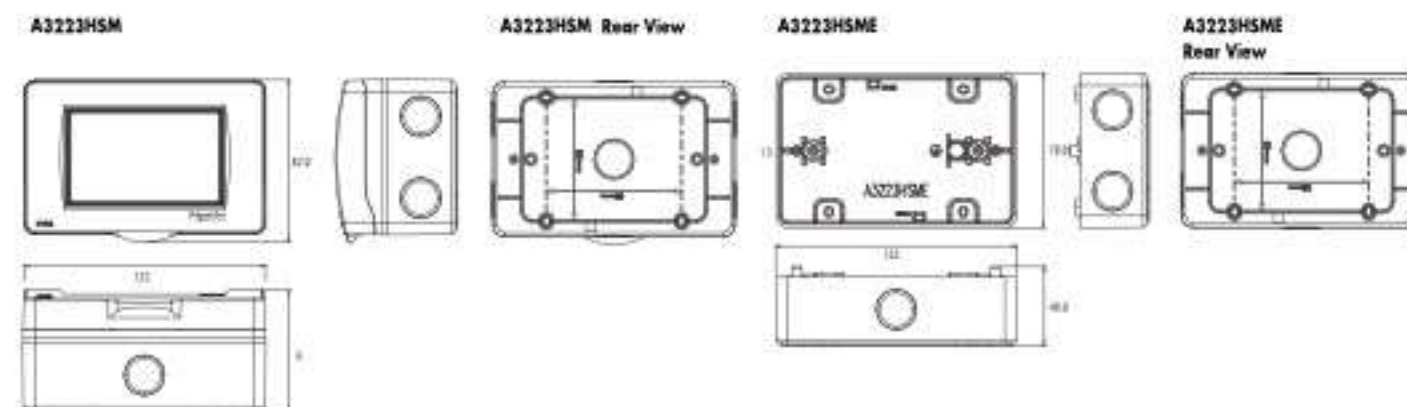
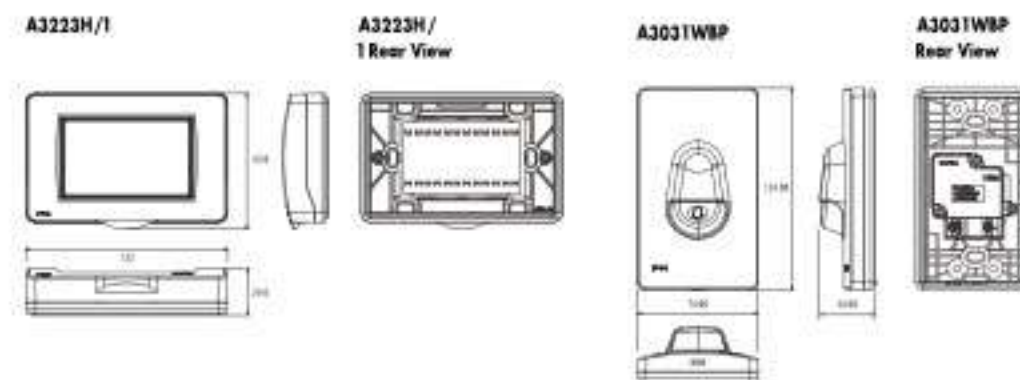

Hotel Series - Accessories

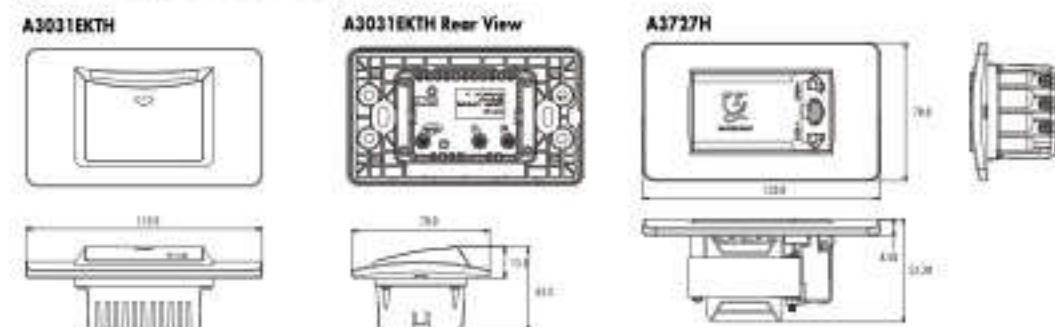



Catalog Number รหัสสินค้า	Price List ราคา (บาท)	Page หน้า	Catalog Number รหัสสินค้า	Price List ราคา (บาท)	Page หน้า	Catalog Number รหัสสินค้า	Price List ราคา (บาท)	Page หน้า	Catalog Number รหัสสินค้า	Price List ราคา (บาท)	Page หน้า	Catalog Number รหัสสินค้า	Price List ราคา (บาท)	Page หน้า	Catalog Number รหัสสินค้า	Price List ราคา (บาท)	Page หน้า
13431	4,180.-	D03	3031H500M/K	1,140.-	A06	8431S_2_BZ	177.-	A14	A7031F_GY	105.-	A04	A9K27216	450.-	C11	A9Z51225	12,900.-	D03
13432	5,330.-	D03	3031M1P_2M_F	75.-	A05	8431S_2_WE	165.-	A14	A7031F_WE	83.-	A04	A9K27220	450.-	C11	A9Z51240	13,600.-	D03
13441	4,160.-	D03	3031M1P_2NM	302.-	A05	8431SBPH_BZ	312.-	A14	A7032_2_WE	189.-	A04	A9K27225	450.-	C11	A9Z51440	19,000.-	D03
13443	5,550.-	D03	3031M2P_3M_F	116.-	A05	8431SBPH_WE	259.-	A14	A7032F_BK	157.-	A04	A9K27232	450.-	C11	A9Z51463	30,700.-	D03
81178	1,610.-	B05	3031NOMH_RD	610.-	A07	8431SDNDH_BZ	1,120.-	A16	A7032F_GY	157.-	A04	A9L15692	4,000.-	D02	ACT4P5EUCM3RBBU	6,600.-	A10
81182	1,660.-	B05	3031NPMHGN	610.-	A07	8431SDNDH_WE	1,070.-	A16	A7032F_WE	127.-	A04	A9L15692	4,000.-	D02	ACT4P6UCM3RBBU	8,850.-	A10
81183	1,790.-	B05	3031P_1_2M_BPH	156.-	A05	8431SPCUH_BZ	1,120.-	A16	A7033_2_WE	187.-	A04	A9L15693	8,900.-	D02	ACTPC6UBCM10BU	240.-	A10
81194	5,270.-	B05	3031P_1_2M_F	55.-	A05	8431SPCUH_WE	1,070.-	A16	A7033F_BK	159.-	A04	A9L20501	5,650.-	C11	ACTPC6UBCM20BU	330.-	A10
81195	5,450.-	B05	3031P_1_2NM	252.-	A05	8431SRJ4H_BZ	254.-	A15	A7033F_GY	159.-	A04	A9L20601	14,600.-	C11	ACTPC6UBCM30BU	404.-	A10
81278	1,170.-	B07	3031P_2_3M_F	79.-	A05	8431SRJ4H_WE	231.-	A15	A7033F_WE	127.-	A04	A9L40501	8,920.-	C11	ACTPC6UBCMS0BU	715.-	A10
81282	1,240.-	B07	3031PFM_WE	486.-	A06	8431SRJ6H_BZ	675.-	A15	A70426USB_UST_BK	565.-	A04	A9L40601	17,800.-	C11	ACTRJ1UCMPM	805.-	A10
81283	1,410.-	B07	3031RJ64M-T	237.-	A06	8431SRJ6H_WE	630.-	A15	A70426USB_UST_GY	565.-	A04	A9L65501	15,900.-	C11	B3000F	27.-	A08,A13
81294	3,810.-	B07	3031RJ88SMA5_T	434.-	A06	8431STV_BZ	254.-	A15	A70426USB_UST_WE	474.-	A04	A9L65601	25,000.-	C11	CCT551011	12,700.-	A17
81295	3,990.-	B07	3031RJS_WE	196.-	A06	8431STV_WE	231.-	A15	A70426UST_BK	203.-	A04	A9R11280	5,510.-	C12	CCT551023	11,300.-	A17
81378	1,110.-	B06	3031RJU_WE	69.-	A06	8431STVF_BZ	342.-	A15	A70426UST_GY	203.-	A04	A9R11291	6,710.-	C12	CCT570003	4,000.-	A17
81382	1,170.-	B06	3031TV75M5	245.-	A06	8431STVF_WE	286.-	A15	A70426UST_WE	160.-	A04	A9R11480	7,920.-	C12	CON224_ABE	1,700.-	A08
81383	1,240.-	B06	3031USB_WE	492.-	A06	8431USB_BZ	1,010.-	A15	AB401LH_SZ	98.-	A16	A9R11491	7,800.-	C12	D221N	3,800.-	C18
81394	3,660.-	B06	3032USB_WE	730.-	A06	8431USB_WE	965.-	A15	AB401LH_WE	58.-	A16	A9R12240	2,690.-	C12	D221NRB	6,270.-	C18
81395	3,810.-	B06	3039MH	640.-	A07	8432USB_BZ	1,490.-	A15	AB401MH_SZ	98.-	A16	A9R12263	4,410.-	C12	D222N	7,610.-	C18
81478	1,560.-	B06	30USBCM	1,590.-	A13	8432USB_WE	1,450.-	A15	AB401MH_WE	58.-	A16	A9R12280	6,080.-	C12	D222NRB	10,600.-	C18
81482	1,610.-	B06	3426UEST2MP	183.-	A05	84426LUES2_BZ	196.-	A14	AB401SH_SZ	98.-	A16	A9R12291	6,710.-	C12	D223N	12,600.-	C18
81483	1,710.-	B06	3426UEST2MP_RD	336.-	A05	84426LUES2_WE	180.-	A14	AB401SH_WE	58.-	A16	A9R12440	3,630.-	C12	D223NRB	14,800.-	C18
81494	5,850.-	B06	3426UEST2MP_YL	535.-	A05	84426MUES_BZ	147.-	A14	AB431EKTH_WE	2,660.-	A15	A9R12463	5,640.-	C12	D224N	26,100.-	C18
81495	6,580.-	B06	3426UESTMP	129.-	A05	84426MUES_WE	133.-	A14	AB4727H_SZ	3,090.-	A15	A9R12480	7,920.-	C12	D224NRB	33,700.-	C18
81583	3,850.-	B05	3426USMP	66.-	A05	84426SUS_BZ	78.-	A14	AB4727H_WE	2,920.-	A15	A9R12491	8,330.-	C12	D225N	70,200.-	C18
81594	3,180.-	B05	56E6_GY	2,060.-	B09	84426SUS_WE	73.-	A14	AB4T02L_SZ	244.-	A16	A9R14291	6,710.-	C12	D225NR	87,100.-	C18
81678	1,170.-	B07	75022-900-01-TSELL	40.-	C03	99AC220	400.-	A09	AB4T02L_WE	198.-	A16	A9R14480	7,920.-	C12	DTU362	43,700.-	C19
81682	1,240.-	B07	82344RB	123,000.-	C19	A3000	25.-	A07	A9A26969	3,760.-	D02	A9R14491	8,330.-	C12	DTU362RB	53,300.-	C19
81683	1,410.-	B07	8430LP_BZ	47.-	A16	A3000G	19.-	A08	A9A26969	3,760.-	D02	A9R51225	2,910.-	D02,D03	DTU363	59,200.-	C19
81694	3,810.-	B07	8430LP_WE	44.-	A16	A3000M NHE	111.-	A08	A9A26969	3,760.-	D02	A9R51225	2,910.-	D02	DTU363RB	75,000.-	C19
81695	3,990.-	B07	8430SDNDH_BZ	760.-	A16	A3000T2	112.-	A07	A9FB4220	1,150.-	D02	A9R51240	4,260.-	D02,D03	DU221RB	5,460.-	C19
82344	73,500.-	C19	8430SDNDH_WE	650.-	A16	A3001	25.-	A07	A9FB4240	1,150.-	D02	A9R51240	4,260.-	D02	DU222RB	9,580.-	C19
82754	6,340.-	B08	8430SP_BZ	31.-	A16	A3001M NHE	111.-	A08	A9FB4420	5,650.-	D02	A9R51263	7,330.-	D03	DU321	5,590.-	C19
82771	9,920.-	B08	8430SP_WE	28.-	A16	A3002	25.-	A07	A9K24140	165.-	C11	A9R51425	5,100.-	D02,D03	DU321RB	8,370.-	C19
82782	9,630.-	B08	8430SPCUH_BZ	760.-	A16	A3002M NHE	111.-	A08	A9K24240	450.-	C11	A9R51425	5,100.-	D02	DU322	8,140.-	C19
82783	10,200.-	B08	8430SPCUH_WE	650.-	A16	A3030T2VX	174.-	A07	A9K24306	940.-	C11	A9R51440	4,430.-	D03	DU322RB	12,900.-	C19
83081	2,440.-	B08	8431L_1_BZ	110.-	A14	A3030VX	59.-	A07	A9K24310	940.-	C11	A9R51463	9,360.-	D03	DU323	16,000.-	C19
83085	2,550.-	B08	8431L_1_WE	105.-	A14	A3031EKT	1,660.-	A07	A9K24316	940.-	C11	A9R71225	2,030.-	C12	DU323RB	23,000.-	C19
83086	2,800.-	B08	8431L_2_BZ	181.-	A14	A3031EKTH	1,660.-	A07	A9K24320	940.-	C11	A9R71240	2,290.-	C12	DU324	30,900.-	C19
83092	2,940.-	B08	8431L_2_WE	171.-	A14	A3031WBP_GY	278.-	A09	A9K24325	940.-	C11	A9R71263	3,950.-	C12	DU324RB	39,400.-	C19
83096	3,160.-	B08	8431LBPH_BZ	312.-	A14	A3031WBP_WE	278.-	A09	A9K24332	940.-	C11	A9R71425	3,020.-	C12	E227F_ABE	1,620.-	A13
83097	3,360.-	B08	8431LBPH_WE	259.-	A14	A3223HR	515.-	A09	A9K24340	940.-	C11	A9R71440	3,120.-	C12	E227F_BA5	3,210.-	A13
1330.05.2A	625.-	C08	8431M_1_BZ	108.-	A14	A3223HR(GY)	515.-	A09	A9K27106	165.-	C11	A9R71463	5,200.-	C12	EVA1HPC1	8,000.-	D03
2 x PKOGTA2	3,840.-	C18	8431M_1_WE	102.-	A14	A3223HSMEWH	201.-	A09,A13	A9K27110	165.-	C11	A9R74225	2,270.-	C12	EVA1HPC3	14,000.-	D03
3030P	21.-	A07	8431M_2_BZ	179.-	A14	A3223HSMEWH	201.-	A09,A13	A9K27116	165.-	C11	A9R74240	2,690.-	C12	EVH4S03NC	49,000.-	D02
3031E1P_2M_F	89.-	A05	8431M_2_WE	167.-	A14	A3223HSMR	730.-	A09	A9K27120	165.-	C11	A9R74263	4,410.-	C12	EVH4S07NC	51,000.-	D02
3031E1P_2NM	340.-	A05	8431M_3_BZ	341.-	A14	A3223HSMR(GY)	730.-	A09	A9K27125	165.-	C11	A9R74425	3,340.-	C12	EVH4S11NC	53,000.-	D02
3031E2P_3M_F	129.-	A05	8431M_3_WE	324.-	A14	A3727H	2,390.-	A07	A9K27132	165.-	C11	A9R74440	3,630.-	C12	EZADINRT	477.-	C16
3031EMBPH2P_3	200.-	A05	8431S_1_BZ	106.-	A14	A7031_2_WE	114.-	A04	A9K27206	450.-	C11	A9R74463	5,640.-	C12	EZAFASB2T	247.-	C16
3031H360M	1,140.-	A06	8431S_1_WE	100.-	A14	A7031F_BK	105.-	A04	A9K27210	450.-	C11	A9Z51216	12,300.-	D03	EZALOCKT	247.-	C16



Catalog Number รหัสสินค้า	Price List ราคา (บาท)	Page หน้า	Catalog Number รหัสสินค้า	Price List ราคา (บาท)	Page หน้า	Catalog Number รหัสสินค้า	Price List ราคา (บาท)	Page หน้า	Catalog Number รหัสสินค้า	Price List ราคา (บาท)	Page หน้า	Catalog Number รหัสสินค้า	Price List ราคา (บาท)	Page หน้า	Catalog Number รหัสสินค้า	Price List ราคา (บาท)	Page หน้า
EZALUG0502T	605.-	C16	EZC100H3025T	6,960.-	C13	EZC400H3320N	30,500.-	C15	H362	17,800.-	C18	M3T01SMB_WE	21.-	A04	M3T31_M1F_BK	62.-	A02
EZALUG0503T	850.-	C16	EZC100H3030T	7,070.-	C13	EZC400H3350N	30,500.-	C15	H362RB	26,900.-	C18	M3T01WP_WE	305.-	A03	M3T31_M1F_GY	62.-	A02
EZALUG1002T	605.-	C16	EZC100H3040T	7,070.-	C13	EZC400H3400N	30,500.-	C15	H363	31,000.-	C18	M3T02_BK	33.-	A03	M3T31_M1F_WE	51.-	A02
EZALUG1003T	735.-	C16	EZC100H3050T	7,070.-	C13	EZC400N3320N	30,000.-	C15	H363RB	42,200.-	C18	M3T02_GY	33.-	A03	M3T31_M2_BK	95.-	A02
EZASHT200AC	225.-	C16	EZC100H3060T	7,310.-	C13	EZC400N3350N	30,000.-	C15	H364	49,500.-	C18	M3T02_WE	25.-	A03	M3T31_M2_GY	95.-	A02
EZATSHD3PT	485.-	C16	EZC100H3075T	7,310.-	C13	EZC400N3400N	30,000.-	C15	H364RB	55,000.-	C18	M3T03_BK	33.-	A03	M3T31_M2_WE	82.-	A02
EZAUVR200ACT	4,840.-	C16	EZC100H3080T	7,310.-	C13	EZEAL	2,650.-	C17	H365	127,000.-	C18	M3T03_GY	33.-	A03	M3T426UST_BK	107.-	A02
EZAUX01T	2,350.-	C16	EZC100H3100T	7,450.-	C13	EZEAX	2,530.-	C17	H365R	149,000.-	C18	M3T03_WE	25.-	A03	M3T426UST_GY	107.-	A02
EZAUX10T	2,350.-	C16	EZC100N3015T	5,880.-	C13	EZEAXAL	2,760.-	C17	H366	181,000.-	C18	M3T1R14M_BK	191.-	A03	M3T426UST_WE	89.-	A02
EZAUX11T	2,470.-	C16	EZC100N3020T	5,880.-	C13	EZEASB2	253.-	C17	H366R	210,000.-	C18	M3T1R14M_GY	191.-	A03	M3T426UST2_BK	170.-	A02
EZBOX100	1,780.-	C16	EZC100N3025T	5,880.-	C13	EZELOCK	253.-	C17	H367	297,000.-	C18	M3T1R14M_WE	160.-	A03	M3T426UST2_GY	170.-	A02
EZC100B3015T	3,120.-	C13	EZC100N3030T	5,990.-	C13	EZELUG2503	1,490.-	C17	H367R	404,000.-	C18	M3T1R15M_BK	300.-	A03	M3T426UST2_WE	135.-	A02
EZC100B3020T	3,120.-	C13	EZC100N3040T	5,990.-	C13	EZESHT200AC	4,070.-	C17	H368	388,000.-	C18	M3T1R15M_GY	300.-	A03	M3TKPB_BK	449.-	A02
EZC100B3025T	3,120.-	C13	EZC100N3050T	5,990.-	C13	EZESPDR3P	1,070.-	C17	H368R	451,000.-	C18	M3T1R15M_WE	218.-	A03	M3TKPB_GY	449.-	A02
EZC100B3030T	3,240.-	C13	EZC100N3060T	6,110.-	C13	EZETEX	920.-	C17	H600SN	12,900.-	C18	M3T1R16M_BK	348.-	A03	M3TKPB_WE	318.-	A02
EZC100B3040T	3,240.-	C13	EZC100N3075T	6,110.-	C13	EZETSHD3P	530.-	C17	H605N	1,920.-	C18	M3T1R16M_GY	348.-	A03	PK3GTA1	1,590.-	C18
EZC100B3050T	3,240.-	C13	EZC100N3080T	6,110.-	C13	EZEUVR200AC	16,400.-	C17	H800SNE4	19,900.-	C18	M3T1R16M_WE	244.-	A03	PKE16M423	144.-	B03
EZC100B3060T	3,360.-	C13	EZC100N3100T	6,360.-	C13	F1426UESM_WE	90.-	A11	HU361	8,510.-	C19	M3T1TV75M_BK	191.-	A03	PKE16M434	176.-	B03
EZC100F3015T	3,600.-	C13	EZC250F3100	9,230.-	C14	F1426UEST2M_WE	115.-	A11	HU361RB	12,400.-	C19	M3T1TV75M_GY	191.-	A03	PKE16M435	236.-	B03
EZC100F3020T	3,600.-	C13	EZC250F3125	9,230.-	C14	F1426USM_WE	59.-	A11	HU362	13,100.-	C19	M3T1TV75M_WE	138.-	A03	PKE16M723	390.-	B06
EZC100F3025T	3,600.-	C13	EZC250F3150	9,230.-	C14	F30426USM_WE	51.-	A11	HU362RB	22,900.-	C19	M3T1TVFM_BK	320.-	A03	PKE16M734	444.-	B06
EZC100F3030T	3,720.-	C13	EZC250F3160	9,230.-	C14	F30NM2-RO	295.-	A12	HU363	20,400.-	C19	M3T1TVFM_GY	320.-	A03	PKE16M735	476.-	B06
EZC100F3040T	3,720.-	C13	EZC250F3175	10,900.-	C14	F30R4M_WE	147.-	A12	HU363RB	31,000.-	C19	M3T1TVFM_WE	218.-	A03	PKE16W423	390.-	B04
EZC100F3050T	3,720.-	C13	EZC250F3200	10,900.-	C14	F30R15EM_WE	338.-	A12	HU364	41,100.-	C19	M3T1V400DM_BK	1,100.-	A03	PKE16W434	422.-	B04
EZC100F3060T	4,910.-	C13	EZC250F3225	10,900.-	C14	F30TVSM_WE	146.-	A12	HU364RB	49,500.-	C19	M3T1V400DM_GY	1,100.-	A03	PKE16W435	476.-	B04
EZC100F3075T	4,910.-	C13	EZC250F3250	12,200.-	C14	F3223HR	460.-	A13	HU365	101,000.-	C19	M3T1V400DM_WE	905.-	A03	PKE32M423	278.-	B03
EZC100F3080T	4,910.-	C13	EZC250H2100	11,800.-	C14	F3223HR(GY)	460.-	A13	HU365R	126,000.-	C19	M3T1V400FM_BK	1,100.-	A03	PKE32M434	310.-	B03
EZC100F3100T	5,160.-	C13	EZC250H2125	12,000.-	C14	F3223HSMR_WE	650.-	A13	HU366	167,000.-	C19	M3T1V400FM_GY	1,100.-	A03	PKE32M435	353.-	B03
EZC100H1015T	2,840.-	C13	EZC250H2150	12,000.-	C14	F50_2M1_5_WE	47.-	A11	HU366R	197,000.-	C19	M3T1V400FM_WE	905.-	A03	PKE32M723	510.-	B06
EZC100H1020T	2,840.-	C13	EZC250H2160	12,000.-	C14	F50_2M2_WE	65.-	A11	M3T_SIS_BK	330.-	A04	M3T31_1F_BK	42.-	A02	PKE32M734	550.-	B06
EZC100H1025T	2,840.-	C13	EZC250H2175	16,600.-	C14	F50_2M4_WE	89.-	A11	M3T_SIS_GY	330.-	A04	M3T31_1F_GY	42.-	A02	PKE32M735	590.-	B06
EZC100H1030T	2,980.-	C13	EZC250H2200	16,600.-	C14	F50BPM1_SH_WE	95.-	A11	M3T_SIS_WE	275.-	A04	M3T31_1F_WE	34.-	A02	PKE32W423	497.-	B04
EZC100H1040T	2,980.-	C13	EZC250H2225	16,600.-	C14	F50BPM2	100.-	A11	M3T_USB_BK	425.-	A02	M3T31_2_BK	65.-	A02	PKE32W434	540.-	B04
EZC100H1050T	2,980.-	C13	EZC250H2250	19,200.-	C14	F50BPM4_WE	105.-	A11	M3T_USB_GY	425.-	A02	M3T31_2_GY	65.-	A02	PKE32W435	590.-	B04
EZC100H1060T	2,980.-	C13	EZC250H3100	14,300.-	C14	F50M1_5_WE	26.-	A11	M3T_USB_WE	360.-	A02	M3T31_2_WE	54.-	A02	PKF16F423	246.-	B04
EZC100H1075T	2,980.-	C13	EZC250H3125	14,500.-	C14	F50M2_WE	43.-	A11	M3T_USB2_BK	1,060.-	A02	M3T31_BP_BK	148.-	A02	PKF16F434	278.-	B04
EZC100H1080T	2,980.-	C13	EZC250H3150	14,500.-	C14	F50M4_WE	66.-	A11	M3T_USB2_GY	1,060.-	A02	M3T31_BP_GY	148.-	A02	PKF16F435	353.-	B04
EZC100H1100T	3,840.-	C13	EZC250H3160	14,500.-	C14	F50R14M	147.-	A12	M3T_USB2_WE	880.-	A02	M3T31_BP_WE	125.-	A02	PKF16F723	433.-	B07
EZC100H2015T	2,840.-	C13	EZC250H3175	19,200.-	C14	F50R18M_WE	338.-	A12	M3T01_BK	33.-	A03	M3T31_D20N_BK	278.-	A02	PKF16F734	476.-	B07
EZC100H2020T	2,840.-	C13	EZC250H3200	19,200.-	C14	F50R18M6_WE	380.-	A12	M3T01_GY	33.-	A03	M3T31_D20N_GY	278.-	A02	PKF16F735	590.-	B07
EZC100H2025T	2,840.-	C13	EZC250H3225	19,200.-	C14	F50TVM_WE	146.-	A12	M3T01_WE	25.-	A03	M3T31_D20N_WE	212.-	A02	PKF16G423	247.-	B04
EZC100H2030T	2,980.-	C13	EZC250H3250	20,000.-	C14	F50XM1_WE	13.-	A12	M3T01BC_BK	22.-	A03	M3T31_E1F_BK	72.-	A02	PKF16G434	269.-	B04
EZC100H2040T	2,980.-	C13	EZC250N3100	13,300.-	C14	F50XM2_WE	30.-	A12	M3T01BC_GY	22.-	A03	M3T31_E1F_GY	72.-	A02	PKF16G435	344.-	B04
EZC100H2050T	2,980.-	C13	EZC250N3125	13,300.-	C14	FG1050H_WE	21.-	A12	M3T01BC_WE	16.-	A03	M3T31_E1F_WE	58.-	A02	PKF16G723	457.-	B07
EZC100H2060T	2,980.-	C13	EZC250N3150	13,600.-	C14	FG1051H_WE	21.-	A12	M3T01BP_BK	79.-	A03	M3T31_E2_BK	105.-	A02	PKF16G734	500.-	B07
EZC100H2075T	2,980.-	C13	EZC250N3160	13,600.-	C14	FG1052H_WE	21.-	A12	M3T01BP_GY	79.-	A03	M3T31_E2_GY	105.-	A02	PKF16G735	560.-	B07
EZC100H2080T	2,980.-	C13	EZC250N3175	13,700.-	C14	FG1053H_WE	21.-	A12	M3T01BP_WE	59.-	A03	M3T31_E2_WE	89.-	A02	PKF16M423	236.-	B03
EZC100H2100T	3,840.-	C13	EZC250N3200	13,700.-	C14	H2005N	7,290.-	C18	M3T01SMB_BK	21.-	A03	M3T31_IM_BK	375.-	A02	PKF16M434	288.-	B03
EZC100H3015T	6,960.-	C13	EZC250N3225	13,700.-	C14	H361	13,900.-	C18	M3T01SMB_GY	21.-	A04	M3T31_IM_GY	375.-	A02	PKF16M435	353.-	B03
EZC100H3020T	6,960.-	C13	EZC250N3250	13,700.-	C14	H361RB	19,900.-	C18	M3T01SMB_WE	21.-	A03	M3T31_IM_WE	318.-	A02	PKF16M723	497.-	B06

Life Is On

Schneider
Electric



Learn more about our products
at www.schneider-electric.com

mySchneider App



สามารถดาวน์โหลดได้ที่

ชไนเดอร์ อิเล็กทริก ประเทศไทย

46 อาคารรุ่งโรจน์ธนกุล ชั้นที่ 1, 10 และ 11

ถนนรัชดาภิเษก เขตห้วยขวาง กรุงเทพฯ

ศูนย์บริการลูกค้าสัมพันธ์ : 02-617-5555 (วันจันทร์ - ศุกร์ เวลา 8.30 น. - 17.30 น.)

อีเมลล์ : customercare.th@se.com